

iqis[®] 회사 소개서

2023 Corporate Profile ... motion plastics[®] ...



igus®

... motion plastics® ...



폴리머와 함께 거듭 진화하는 igus®



긴 수명을 위한 플라스틱, igus®

igus®의 역사는 1964년 10월 15일 쾰른 근교 쿤터 블라제의 어느 작은 창고에서 시작되었습니다. 그 후 20년 동안 주문자 규격의 기계 부품을 생산해내던 이 작은 플라스틱 회사는 1983년, 아들 프랑크 블라제가 본격적으로 사업에 참여하면서 전문적인 제품 라인과 기술 영업망을 구축하게 되었습니다. 현재는 전 세계 35개 지사를 중심으로 4,500여명의 임직원이 근무하고 있으며 10억 유로 (2022년 기준)의 매출을 기록했습니다. 또한 2012년에는 하든 챔피언으로도 선정되었습니다.

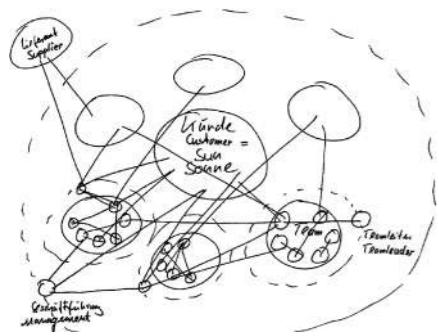

igus®가 추구하는 고객 중심 카오스(chaos)원리

태양을 중심으로 자전하는 소행성들은 얼핏 보기에 매우 혼돈스러워 보이나 각자 긴밀한 거리를 유지하며 규칙적인 주기에 따라 움직이고 있습니다. 이구스의 모든 부서 및 팀원들 역시 “고객”을 중심으로 상호 긴밀하게 연결되어 있으며 모든 팀원들은 각자가 자신이 수행하는 업무의 리더가 됩니다. 업무 수행의 목적은 오로지 고객을 위한 서비스로 귀결되며 이를 위해 모든 직원들은 팀, 부서, 직함을 막론하고 자유롭게 소통하고 협력합니다.

쾰른 igus® 본사 공장의 모습



마그렛 & 쿤터 블라제

igus®의 시작

회사 창립자 쿤터 & 마그렛 블라제.
1964년 10월 15일 이구스가 처음 시작된 그들의 “창고” 앞에서

가장 골치 아픈 문제를 igus®에게 주세요!

igus®의 성공의 시작은 고객의 어려운 문제를 해결해주는 것이었습니다. 쿤터에게 주어졌던 어떤 기업의 과제는 이제껏 누구도 이뤄내지 못했던 기화기 밸브에 사용되는 극소의 원형 부품을 개발하는 것이었습니다. 쿤터는 정확히 8일 후, 기기와 적용 환경에 딱 맞는 재질의 개발로 이 난제의 훌륭한 해답을 제시하며 수주를 획득할 수 있었습니다.



10m/s 이상의 압축 인장 속도 및 200m/s² 이상의 가속도 시험

테스트, 테스트, 테스트! 24시간 실험 및 검증 테스트

이구스가 자타 공인 세계 최고 레벨이라 인정받고 있는 부분이 있습니다. 그것은 지속적인 신제품 개발과 철저한 테스트 시스템입니다. 이구스는 매년 수백 개의 신제품을 발표하고 있으며, 그에 따른 철저한 성능 테스트로 기술력과 안정성을 보장하고 있습니다. 업계 최대 규모의 실험실에서는 각 제품군마다 연간 15,000 회 이상, 테스트 장비 100개 이상, 사이클 테스트 20억 회 이상의 다양한 테스트를 병행하여 그 결과값들을 비교 분석합니다.



대형 생산 라인 및 개발 설비

“plastics for longer life®” 긴 수명을 위한 플라스틱

이구스의 목표는 합리적인 가격과 높은 수준의 기술력으로 고객의 기기 수명을 연장시키는 것입니다. 이러한 모토가 이구스에서 생산하는 모든 제품에 포함되도록 당사는 생산 라인 및 개발 설비에 지속적으로 아낌없는 투자를 하고 있습니다. 각 어플리케이션마다 최적화 제품을 선정하기 위해 다양한 설계 상담 서비스와 온라인 툴을 함께 제공하고 있으며 www.igus.kr/industry에서 각종 산업별 적용 사례를 확인하실 수 있습니다.

1964년 시작된 igus®의 역사

플라스틱 이노베이션

세계 최고의 폴리머 첨단 소재 기술을 보유하고 있는 igus®는 신제품 개발과 이노베이션으로 성장 가능성이 더욱 기대되는 기업으로 평가받고 있습니다. 매년 2,500여개의 신제품과 업계 최대의 테스트 설비로 “Cost down, Life up(비용 절감 및 수명 연장)” 서비스를 약속드립니다.



히든 챔피언

히든 챔피언이란 상대적으로 잘 알려지지 않았지만 해당 기업이 속한 산업에서 세계 시장 점유율 1~3위를 차지하는 중소기업을 칭하는 말로, 이구스는 2012년에 히든 챔피언으로 선정되었습니다. 히든 챔피언의 특징으로는, 장기적인 투자, 특정 분야에 고도로 전문화된 기술력 그리고 세계시장 중심의 운영 등이 있습니다.

이 같은 기업 문화를 바탕으로 2016년에는 독일의 3,500개 기업 중 가장 혁신적인 기업 38위에 이름을 올렸습니다. [The top 50 of the most innovative German companies, *Wirtschaftswoche*]

- 제품 종류
- 임직원
- 지사
- 매출액 (유로)

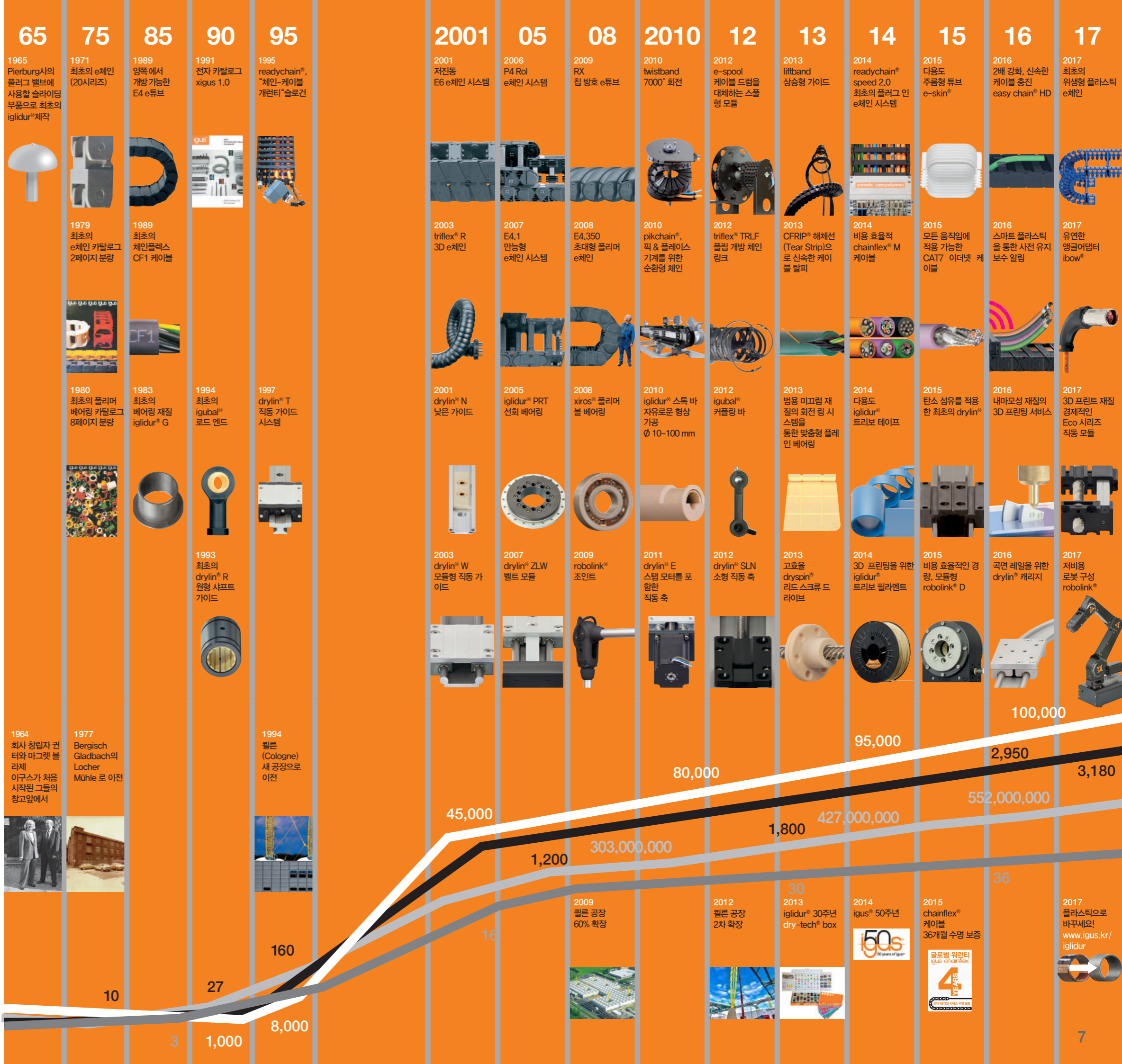

개방된 업무 환경, igus® 공장



신기술 개발과 신속한 배송 시스템을 위한 아낌없는 투자

카탈로그의 모든 제품들은 재고에서 즉시 이용 가능해야 하며, 고객의 주문에 따라 수시간 내에 발송되어야 합니다. igus®는 주문 제품을 24시간 이내 또는 당일 발송을 원칙으로 최소 주문 수량 없이 단 하나의 제품 주문도 가능합니다. igus®는 끊임없는 트렌드 분석과 혁신적인 신기술 개발에 아낌없는 투자를 해오고 있습니다. 2012년 전 세계 9개의 지사가 50%에서 250%까지 확장하였고, 쾰른 공장은 2009년 60%의 확장이 이루어져, 2012년 10,000m² (3,000 평 이상)의 면적을 자랑합니다.

새로운 igus® 공장

이구스는 생산 및 배송 역량에 지속적인 투자를 진행 중에 있습니다. 2020년 이후 이구스는 300개의 사출 성형 기계를 추가 및 현대화함과 동시에 200대를 추가적으로 구매했습니다. 20,000m²에 달하는 이구스 쾰른 본사 생산 공장은 2023년 5월 1일에 완공될 예정입니다. 또한 12,000개의 팔레트를 위한 보관 창고가 2021년에 건설되었습니다. 현재 이구스 쾰른 본사의 추가 확장 계획이 진행 중이며, 인접 지역 20,000m²을 확보해 놓은 상태입니다. 35개 법인의 확장 면적은 60,000m²에 달합니다. 필수 시설과 혁신 기술을 제공할 새로운 'igus®'의 활동 부지는 직원들의 성과를 고취시키기 위한 설계가 될 것입니다.



igus® Korea Co., Ltd. 한국이구스...



igus® Korea

igus®는 개방된 사무실에서 모든 직원이 팀 구분 없이 서로 협력하여 일합니다. 또한 igus®는 직급을 불문하고 모두 동일한 책상과 집기를 사용하고 사내 식당에서 동일한 메뉴의 식사를 하며 동일한 시설을 사용합니다. 이러한 수평적인 기업문화와 복지정책을 바탕으로 한국이구스는 2001년 국내 법인을 세운 지 10년만에 약 80배의 매출 증대를 이뤄냈으며 창립 15주년엔, 매출 100배, 임직원수 10배, 보유재고 100배의 규모로 성장하였습니다. 2020년 인천 송도 ifez에 신사옥을 완공하여 4차 산업 혁명의 핵심 기업으로 도약을 준비하고 있습니다.



국내 우수기업들은 이미 한국이구스 제품을 사용하고 있습니다.



인천 본사

인천시 연수구 벤처로 12번길 42
전화 (032)821-2911
팩스 (032)821-2913

중부 지사

충청남도 천안시 서북구 백성공단 1로 10

남부 지사

경상남도 김해시 이지산단로 70
전화 (055)326-2910
팩스 (055)329-2913

이메일 kr-info@igus.net
홈페이지 www.igus.kr
페이스북 facebook.com/igus.kr
블로그 blog.naver.com/iguskr

industrie 4.0 ...

수천 번의 통합 베타 테스트를 통해 성능이 더욱 향상 되었습니다.

4차 산업 혁명을 위해 확장된 이구스 스마트 팩토리 시스템

- 1 무선 송신 마찰 센서
- 2 무선 송신 동작 센서
- 3 온도 센서
- 4 컴팩트한 디자인의 제어 및 전원장치
- 5 더욱 강력해진 통신 모듈
- 6 사용자 제어장치
- 7 더욱 향상된 감지 기능
- 8 가동 제어
- 9 PRT.W 회전형 링 베어링

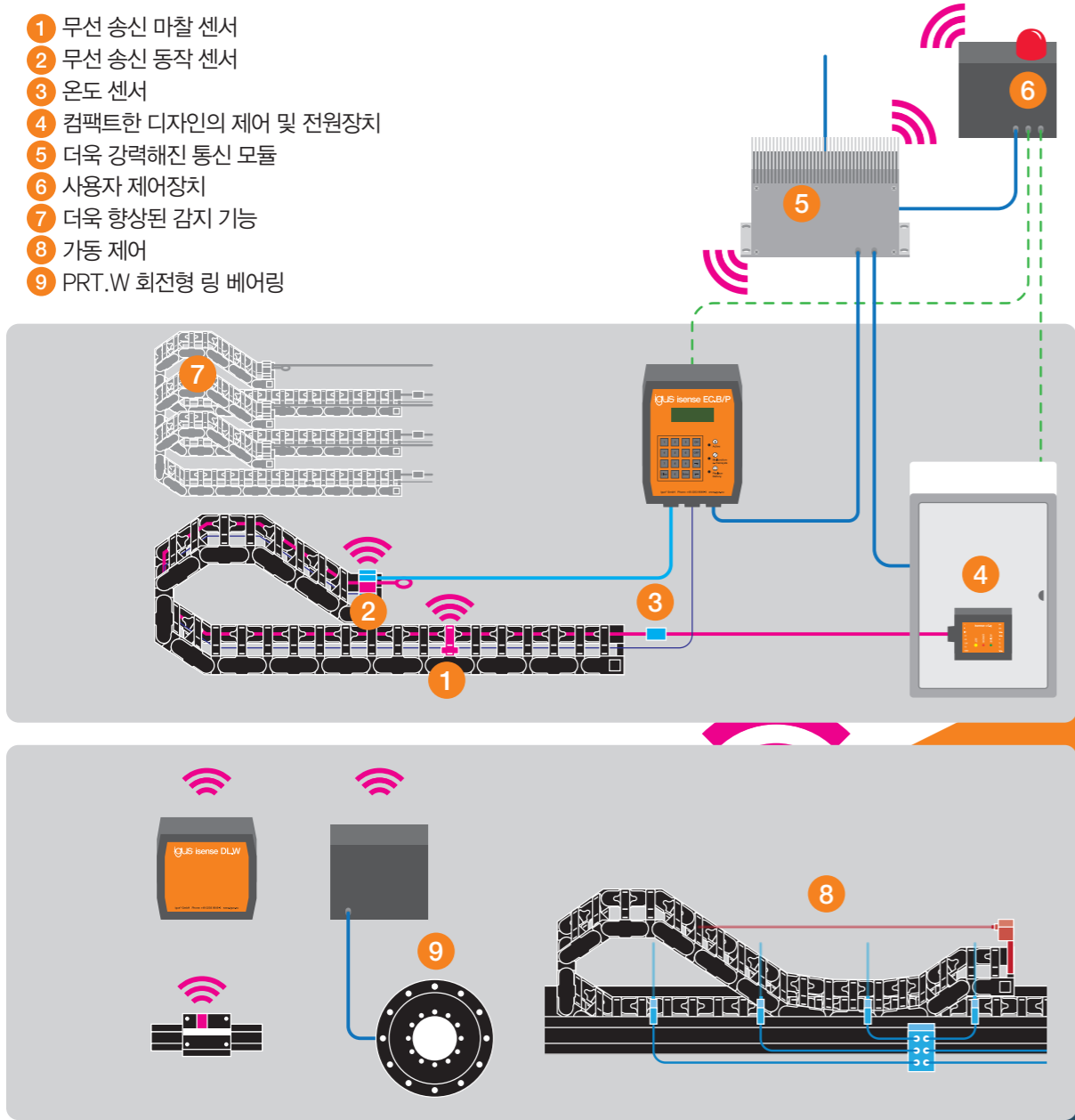

igus® 스마트 플라스틱

정비 날짜를 사전에 알려주는 지능형 제품으로 다운타임 최소화, 예방적 유지 보수를 계획할 수 있습니다.

i.sense 제품군에는 다양한 지능형 센서와 모니터링 모듈이 포함되어 있습니다. 작업 중 마모를 측정해 수리 또는 교환이 필요한 시점이 오기 전에 사용자에게 미리 알려줍니다. igus® 통신 모듈(icom)은 개별 IT 인프라에 완벽하게 통합될 수 있는 구조로, 지속적인 모니터링과 내부 유지 보수 작업 자동화를 가능하게 합니다. 데이터 센터 연결 옵션을 통해 개별 수명 최적화와 더욱 빠른 작업 프로세스(유지 보수에 필요한 예비 부품 자동 주문, 유지 보수 작업 신청)를 제공받을 수 있습니다. 스마트 플라스틱으로 유지 보수 비용은 줄어 들고 장비의 지속적인 운용은 물론 안전성 향상도 추가로 누리보시기 바랍니다.

- 유지 보수 비용 절감
- 다운 타임 감소
- 서비스 수명 증가
- 장비 효율성 증가
- 작동 이상의 원인을 신속하게 감지하여 정비 시간 절약
- 에너지 소비 절약



지능형 e체인 ...

i.sense 제품군

icom

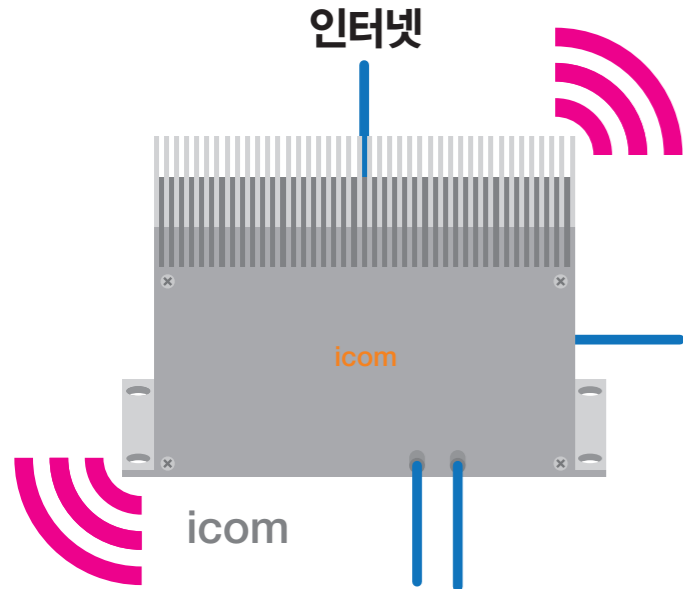

i.sense CF.Q

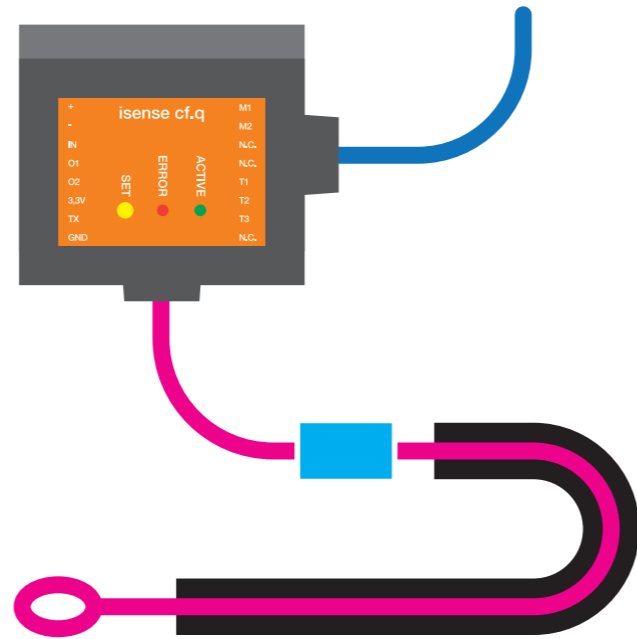

i.sense EC.M



i.sense EC.W

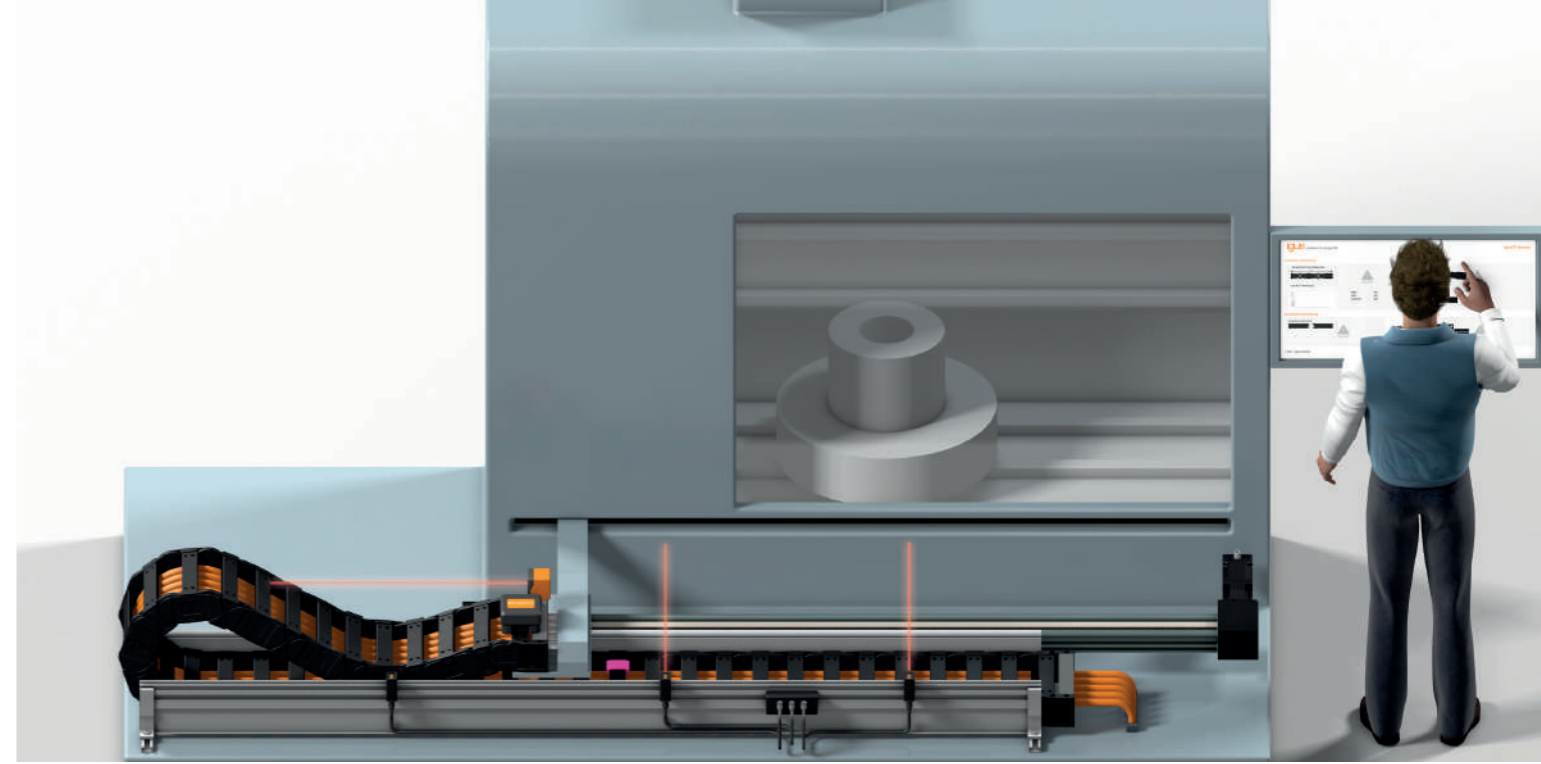
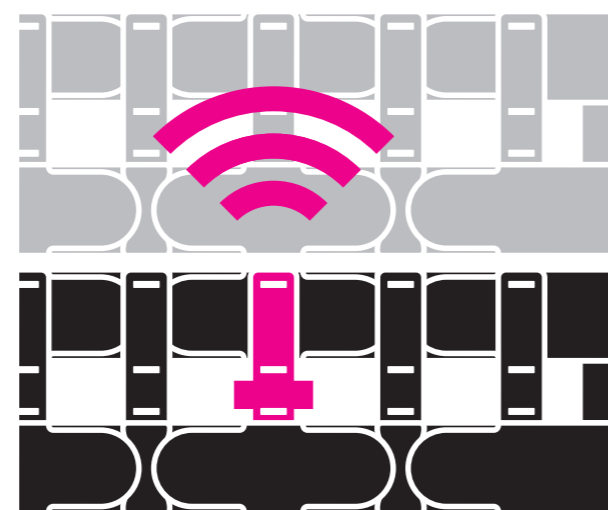

i.sense EC.L - L(lifetime: 제품 수명)

각기 다른 크로스바에 조립된 i.sense EC.L 모듈은 icom 통신 모듈과 결합하여 e체인의 현재 상태에 접속할 수 있습니다. 동작 센서 EC.M(otion)과 마찰 센서 EC.W(ear)가 가속도와 온도 데이터를 지속적으로 수집하고 icom으로 전송됩니다. icom은 EC.L 모듈로부터 데이터를 수집하고 평가하여 교체 또는 수리 시기를 예측함으로써, 지속적이고 효율적인 생산이 이루어질 수 있습니다.

기능 개선

icom 통신 모듈

i.sense 센서로부터 수신한 데이터를 개별 구성에 따라 원하는 단말기로 송신

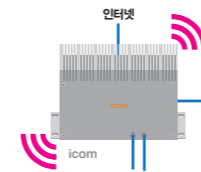

기능 개선

i.sense CF.Q - Q (전기 도체 품질)

설치 위치의 chainflex® 케이블 수명을 측정합니다. 스위치 캐비닛에 위치한 모듈로 연결된 두 개의 측정용 추가 코어를 사용하여 전도율 값을 지속적으로 확인하고, 시스템의 매개 변수와 이력 테스트 값을 비교하여 케이블 고장이 발생하기 전에 신속한 교체를 계획할 수 있습니다.

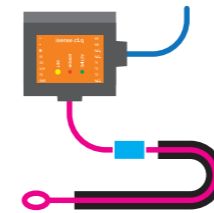

신제품

i.sense EC.M - M(motion:동작)

동작 (가속도) 및 온도를 측정하여 icom으로 전송합니다.



기능 개선

i.sense EC.W - W(wear:마모)

마모 센서는 e체인의 크로스바에 내장되어, e체인의 마모 상태를 icom에 직접 전송합니다. EC.L의 남은 서비스 수명에 장비의 실제 측정된 마모 데이터 정보를 추가로 적용하여, 매우 정확한 예측 서비스 수명을 계산할 수 있습니다.



지능형 e체인 ...

i.sense EC.P/B

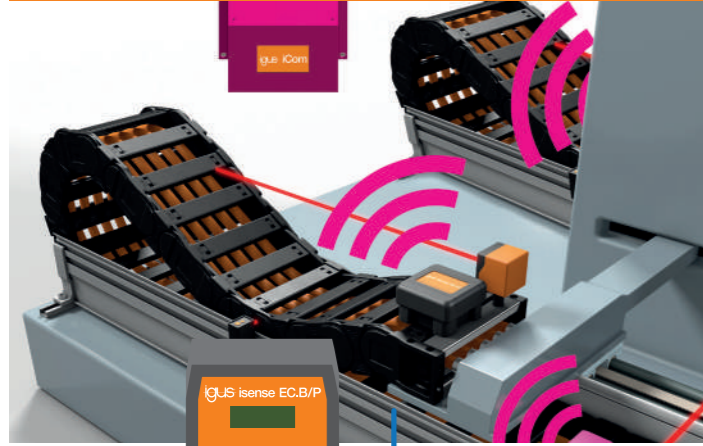

i.sense EC.P - P(push/pull:인장력)
- 이전모델 igus® PPDS

PPDS는 e체인의 장거리 적용 시 인장력 모니터링에 쓰인 제품입니다. EC.P는 로드 셀(인장력 모니터링)과 i.sense EC.P 평가 장치를 결합한 제품이며, 로드 셀은 e체인의 마운팅 브라켓에 장착하거나 이동단에 통합 설치도 가능합니다.

i.sense EC.B - B(breakage: 파손)
- 이전모델 igus® EMA

이물질 유입이나 파손으로 생길 수 있는 체인 링크의 손상을 측정합니다. EC.B는 폴리머 와이어와 특수 세퍼레이터 및 센서 유닛으로 구성됩니다. i.sense EC.P/EC.B를 통해 센서로부터의 정보를 판독하거나, 직접 고객의 시스템에 센서 유닛을 연결해서 사용할 수도 있습니다.

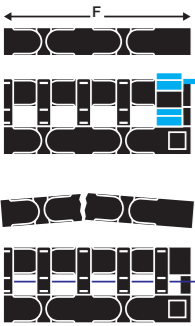

i.sense EC.P/B (e-chain® Run Control)

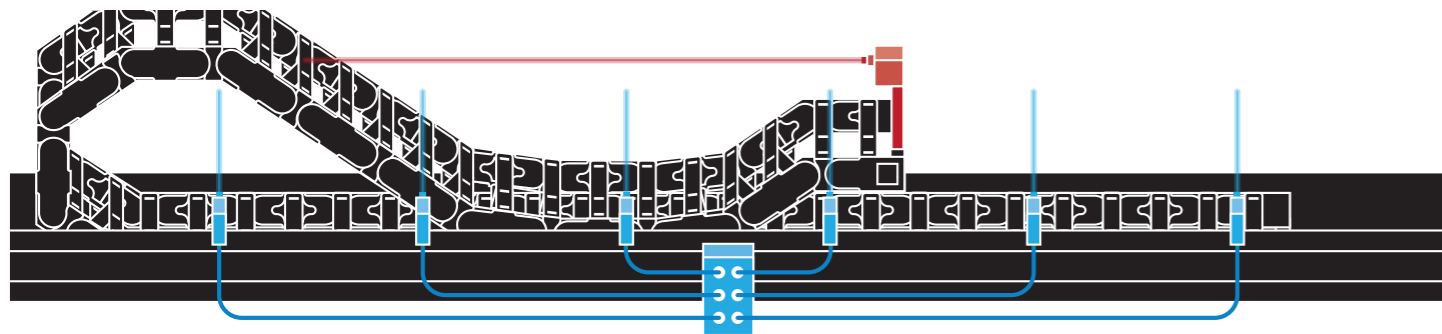

신제품: i.sense EC.RC

e체인의 작동 상태 및 특히 장거리 이동에서의 가이드 트러프를 모니터링 합니다. 센서는 에너지 체인의 위치를 측정하고 확인합니다. 이러한 과정을 통해, 고장이 발생한 경우에도 기계가 계속해서 작동하는 것을 방지하여, 체인의 손실 또는 케이블 손상으로 인한 가동 중단 등은 더 이상 발생하지 않습니다.

... 지능형 drylin®

i.sense DL.W - W(wear: 마모)

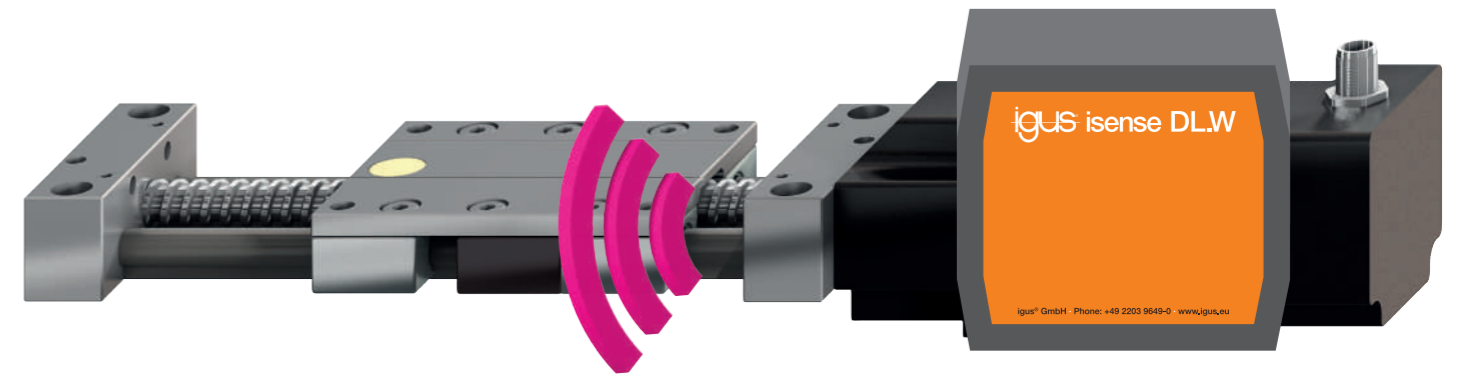

drylin® 리니어 가이드의 마모가 가이드의 서비스 수명 종료 시점과 동일한 레벨에 도달 시기를 감지하는 용도로 사용됩니다. 플라스틱 요소에는 센서가 장착되어 있으며, 적절한 교체 시기를 교체 신호로 알려줍니다.

지능형 PRT ... 회전형 베어링

i.sense PRT.W - W(wear: 마모)



PRT 슬라이딩 요소 아래의 슬롯에 장착된 PRT.W 센서는 마모를 측정하고, icom 통신 모듈을 통해 교체 및 점검 시기를 예측합니다.



제품군 소개

igus®의 제품군은 크게 **e체인**과 **dry테크**로 나뉩니다.
e체인은 플라스틱 에너지 체인과 가동형 케이블이 있으며,
dry테크에는 다양한 자기 윤활 베어링들이 포함되어 있습니다.

e체인 ... 에너지 전달 솔루션 자동화 시스템의 생명선

기계 장비 및 다양한 산업 현장에서 에너지 공급을 담당하는 e체인은 종종 “자동화의 탯줄”로 비유되곤 합니다. 끊임없는 기기 가동을 위해선 안정된 에너지 공급이 중요하며, 이것은 신뢰성 있는 자동화 장비의 설치가 우선 되어야만 합니다. igus®는 1971년부터 e체인을 생산하기 시작하여 지속적인 제품 개발 및 재질에 대한 연구와 테스트를 거듭해왔습니다. 현재는 동종 업계 최대 규모의 실험실을 보유하고 있으며 매년 30억 사이클 주행 및 100만 회 이상의 전기 테스트를 수행하고 있습니다. 이러한 igus®의 전문화된 지식과 기술력은 지속적인 품질 향상에 대한 고객님들의 관심과 도움이 있었기에 가능한 일이었습니다.

모든 산업 환경을 대응하는 igus® e체인

- 전방향 모션 및 다양한 거리를 지원하는 방대한 제품군
- 전기, 가스, 에어, 액체 등과 같은 다양한 매체는 물론 민감한 버스 케이블, 데이터 케이블, 광섬유 케이블도 완벽하게 보호
- 매우 우수한 동적 하중 견딤과 오래가는 제품 수명
- 다양한 환경 및 기후 조건을 소화
- 공간 절약형 설치
- 높은 속도 및 가속도 실현
- 빠른 조립 및 개조가 가능한 모듈형 시스템

e체인을 구입하고 사용하는 순간

귀하의 시간과 비용을 절약할 수 있습니다!

- 신속한 조립이 가능한 혁신적인 제품
- 빠른 배송으로 제품 각각의 보관비 절약
- 다양하고 방대한 제품군으로 아무리 어려운 적용 조건에도 최적의 솔루션을 제공
- 고객 맞춤형 생산 및 즉시 사용할 수 있도록 미리 조립된 제품 라인
- 세계적인 네트워크망 구축으로 가까운 지역의 담당자가 현장을 방문, 신속한 설치 및 유지/보수 서비스

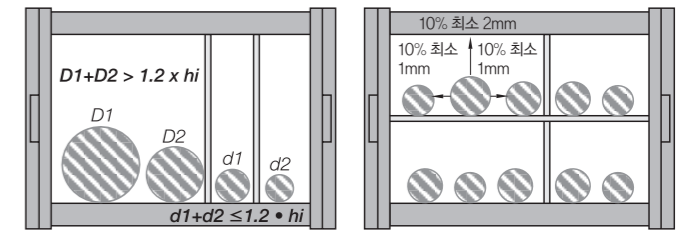
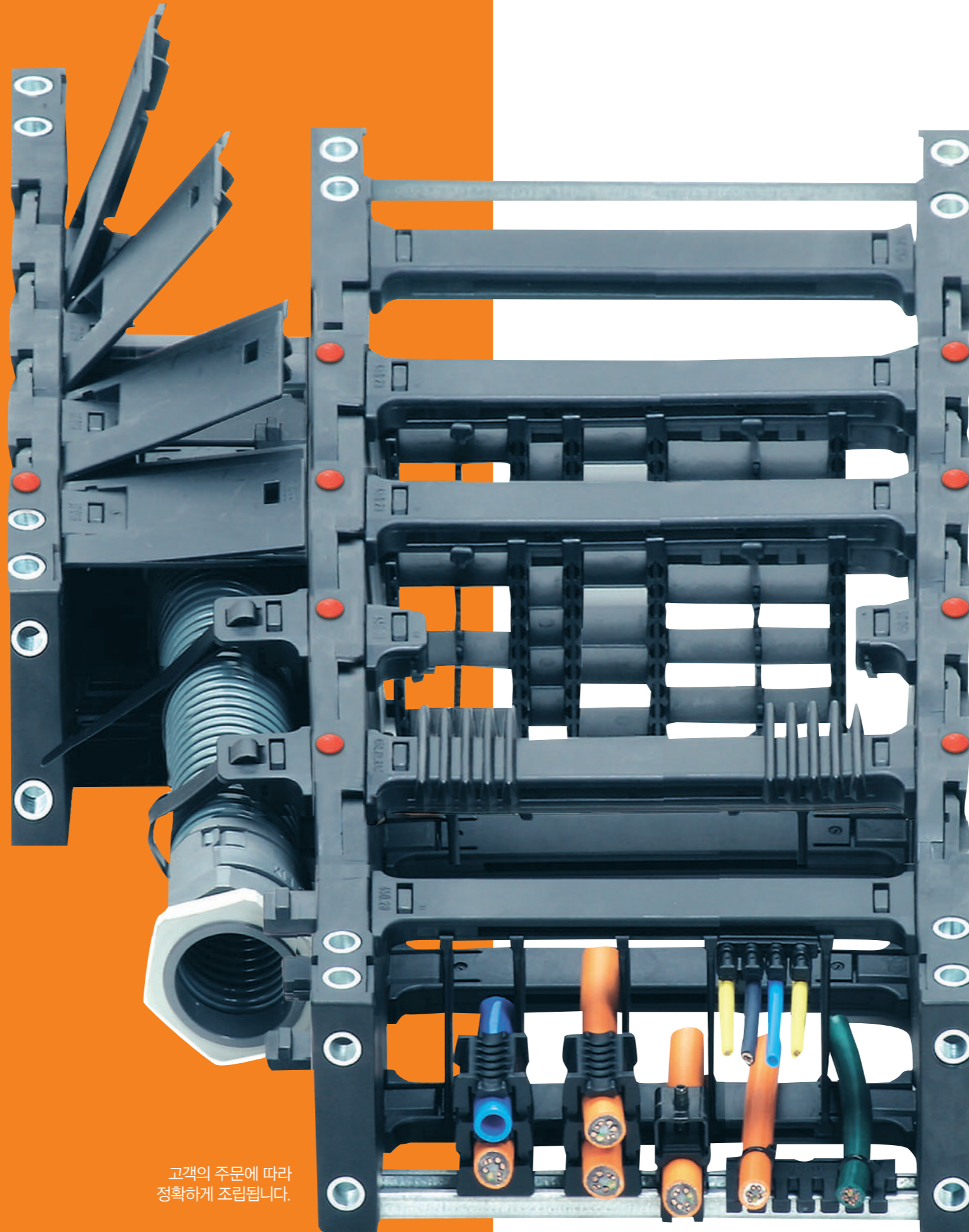

igus® 내부 분리 시스템은 e체인 내부 공간을 깔끔하게 정돈시켜 케이블 수명을 더욱 연장시켜 줍니다.

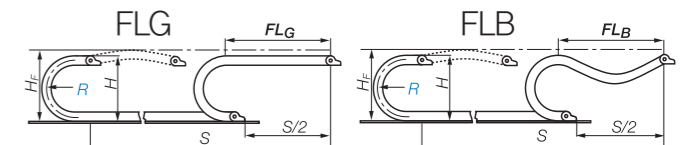

긴 비지지 길이를 구현하는 igus® e체인. 비지지 설계 시 주의 사항

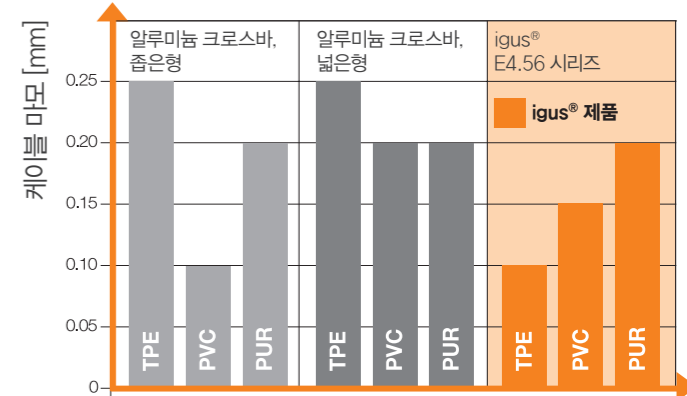

알루미늄 크로스바에 비해 현저하게 적은 마모로 최적의 케이블 수명을 보장하는 이구스의 폴리머 크로스바

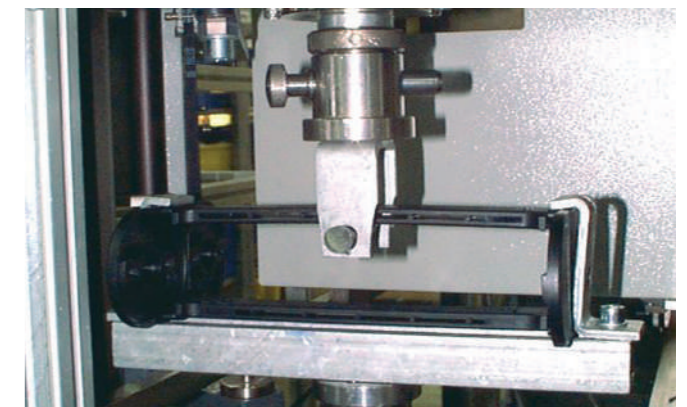

igus® 실험실에서 강도 시험으로 입증된 견고함

제품 관련 동영상을 보려면
www.igus.kr/automated



igus®는 다양한 제품 인증 및 수상 경력을 보유하고 있습니다.

고객의 주문에 따라 정확하게 조립됩니다.

chainflex® 케이블 ... 오래 가지 않으면 환불 해드립니다.

안정된 기기 작동에 대한 요구는 시스템에 사용되는 케이블을 포함한 모든 구성 요소들까지 완벽하게 작동해야 한다는 것을 전제하고 있습니다. igus®는 업계 최초로 케이블 및 케이블 체인을 함께 공급하기 시작하여 현재는 시스템 보증을 포함한 모든 기술적 노하우와 차별화된 서비스를 추가로 제공하고 있습니다. 또한 1998년 이래 축적된 수많은 적용 사례와 정교한 일련의 테스트들은 오늘날 전세계 공장에서 일어나는 기기 고장을 예방하는데 큰 도움을 주고 있습니다.

좋은 케이블의 7가지 조건

1. 고장력 중심 지지물

각 케이블의 심선 수와 단면적에 따라 케이블 중심에는 빈 공간이 생겨나기 마련입니다. 이 중심은 가능한 양질의 지지물로 채워져야 합니다. (흔히 사용되고 있는 폐기물 재질의 필러나 모조 심선은 피해야 합니다) 이렇게 해야 그 위에 놓이는 꼬임 구조선이 효과적으로 보호되며 꼬임된 심선부가 케이블 중심부로 파고 들어가는 것을 방지할 수 있습니다.

2. Litz선 구조

Litz선을 선택할 때는 유연성이 높은 것을 고르는 것이 가장 중요합니다. 가는 도체선을 여러 개 사용하면 매우 유연한 도체를 만들 수 있지만 반대로 엉망으로 어그러지기도 쉽습니다. 이구스는 장기간 지속적인 테스트를 통해 가장 우수한 내굴곡성을 갖는 심선 직경, 피치 길이, 피치 방향의 최적의 조합을 찾을 수 있었습니다.

3. 심선 절연

절연물은 케이블 안에서 서로 달라붙지 않도록 만들어져야 합니다. 게다가 절연체는 각각의 꼬임 구조를 지지할 수 있어야 합니다. 따라서 저희 igus®는 수백만 킬로미터의 심선 테스트에서 신뢰성을 입증한 최고 품질의 고압력 압출 PVC나 TPE 재질만을 사용합니다.

글로벌 워런티
igus chainflex

4
YEARS

최대 48개월 서비스 수명 보증

모든 chainflex® 케이블에 48개월 서비스 수명 보증을 제공합니다!



일반 "체인 가동형" 케이블 (왼쪽)과 좋은 케이블의 7가지 조건을 모두 갖춘 igus®의 chainflex® (오른쪽)

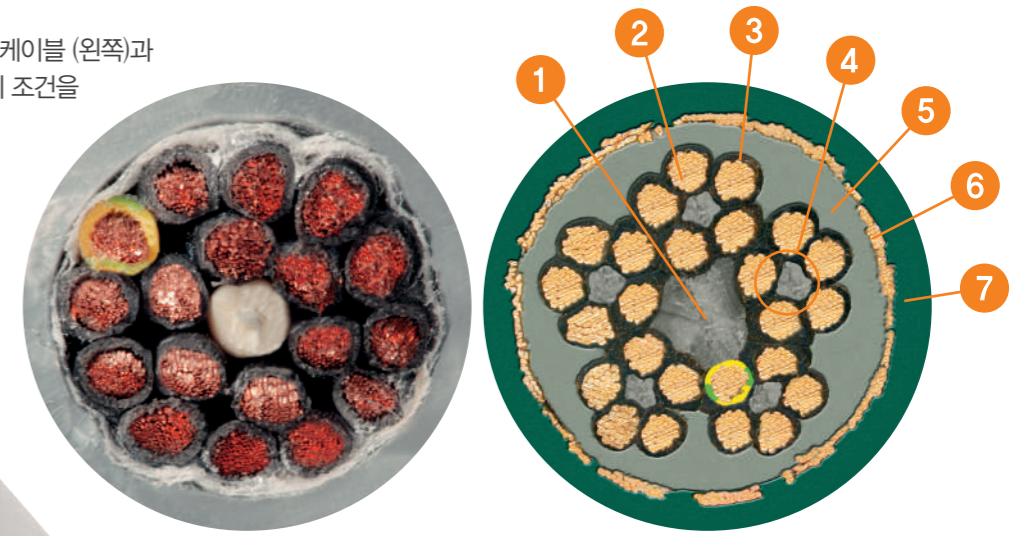

4. 꼬임 구조

꼬임 구조는 안정된 고장력 중심 지지물 주위에 최적의 짧은 피치로 꼬여 있어야 합니다. 이 꼬임구조는 각각의 꼬여진 연선체들이 공간 내에서 안정적으로 움직일 수 있게 해주어야 합니다. 심선수 12개부터는 번들 단위의 꼬임 방식이 적용되어야 합니다.

5. 내부 자켓

값이 저렴한 바인더 또는 조약한 지지물 대신에 소선 고정 방식의 충전 압출형 내부 자켓을 사용해야 합니다. 이렇게 해야만 꼬임 구조가 운동 방향으로 손쉽게 유도되며 아울러 꼬임구조가 깨지거나 이탈하지 않게 됩니다.

6. 실드 처리

전체 실드는 압출 내부 자켓위에 최적화된 편조 각도로 조밀하게 장착되어야 합니다. 헐거운 편조 밀도 또는 포일같은 것으로 둘러싸 만든 실드는 EMC 보호 기능이 현저히 떨어지고 실드 선이 쉽게 끊어져 고장의 원인이 됩니다. 조밀한 전체 실드는 연선 구조의 비틀림을 방지하는 역할도 수행합니다.

7. 외부 자켓

최적화된 재질로 구성된 외피는 매우 다양한 요구조건을 만족시켜 줍니다. 예를 들면, UV내성부터 저온 유연성, 내유성, 공정비를 낮추기 위한 저가형 제품까지 다양한 조건들을 만족시키는 재질 선택이 가능합니다. 위 모든 재질은 한가지 공통점을 가지고 있습니다. 높은 내마모성을 가지되 점착성이 낮아 어떤 것에도 달라붙지 않으며 유연성과 지지 기능을 유지합니다. 또한 어떤 경우에도 압력이 걸린 상태에서 압출되어 내부 공간을 충전시킵니다.

케이블 카탈로그를 신청하세요. www.igus.kr/downloads
전화 배송 요청도 가능합니다.
전화 (032)821-2911

긴 수명을 위한 플라스틱 ... 플라스틱으로 귀하의 기계 수명은 연장됩니다.

고성능 플라스틱을 통한 혁신

igus® 폴리머 플레인 베어링은 단순한 플라스틱 부품에서 출발하여 무수한 시험 및 검사를 거쳐서 예측 가능성 및 가공성을 갖춘 완벽한 기계 요소품으로 발전하였습니다. 이구스는 지속적인 첨단 재질 개발을 통한 베어링 성질, 특히, 정확한 수명 예측을 기본 목표로 끊임없이 연구 중입니다.

수명 예측 가능 - 급유가 필요 없습니다.

무급유 운전은 모든 설계자들이 추구하는 숙원입니다. igus® 폴리머 플레인 베어링이 이 꿈을 실현시켜 드립니다. 수십 년 간의 연구로 축적된 노하우로 폴리머 플레인 베어링의 정확한 수명 계산이 가능합니다.

설치 후 관리가 필요 없습니다.

- 적합한 솔루션을 제시해드리며, 신속한 배송을 보장합니다.

- 혁신적이고, 신속한 조립 및 경제적인 제품
- 재고 출하에 의한 즉시 납품 - 재고 비용 감소
- 제품 선택 폭이 넓음 - 적합한 솔루션을 즉시 찾아냄
- 인터넷 구매를 통한 시간 절약
- 즉시 설치 가능한 맞춤형 모듈을 공급합니다.
- 전 세계 지사를 통해 빠른 대응이 가능한 고객 서비스

친환경

iglidur® 베어링은 무급유이기 때문에 오염물질이 자연에 흘러들어가지 않습니다. 또한 경량 베어링은 자동차 또는 비행기 같은 기계의 연료 소비와 이산화탄소 발생을 감소시키는데 도움을 줍니다. 기본적으로 부품의 중량이 감소하면 전체 질량이 감소하기 때문에 에너지 소비를 상당히 줄여줍니다.

igus® 무보수 폴리머 플레인 베어링은 고객의 제품을 향상시킴과 동시에 비용을 절감시켜 드립니다.

홈페이지 www.igus.kr에 오시면 다양한 적용사례를 볼 수 있습니다.



오물에 내성이 강한 igus®

오물에 내성이 강해 유지보수가 필요 없습니다. 서비스 수명 연장 - 비용 절감!



무보수 igus®

다양한 작동 조건에서 사용 가능한 iglidur® 재질. 거의 모든 환경에 적용 가능하도록 다양한 사이즈를 보유하고 있습니다.



무급유 igus®

무급유 재질 iglidur®는 식품 및 약품 산업용 기계에 사용 승인 완료. 더 이상 기다리지 마세요!



내부식성 igus®

경량, 내부식성, 무보수, 무급유 장점은 거의 모든 산업 어플리케이션에서 현명한 솔루션입니다. 설치 후 관리가 필요 없습니다.

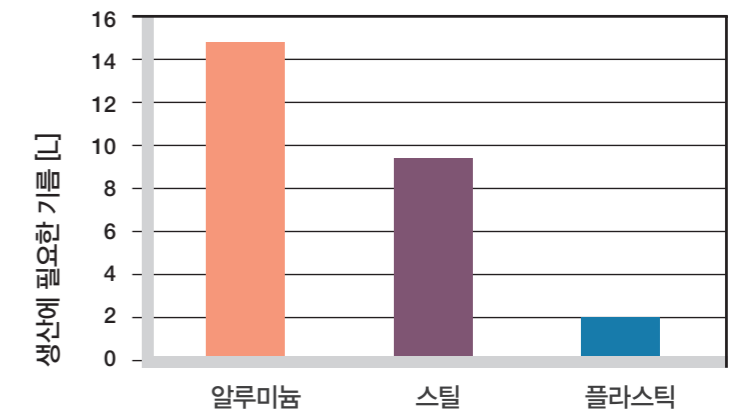

위에 소개된 재질 1리터를 생산하기 위한 필요 에너지를 보여주는 표입니다. (필요 기름의 양으로 표현)

출처: Clausthal University of technology

현재 독일에 있는 모든 기계에 사용되는 윤활제 중에 반 이상이 땅과 물로 스며들어 가거나 공기 중으로 증발한다는 연구 결과가 있습니다. 아헨공과대학의 화학자, 기계공학자, 환경학자로 구성된 연구팀의 연구 결과에 따르면, 독일에서만 매년 250,000톤의 기름이 소비되고 있다고 평가되었습니다. 이것은 무려 8,000개의 대형 선박을 채울 수 있는 양입니다.

readychain[®] ... 하네싱 및 케이블 조립이 완료된 e체인 시스템

전원만 연결하여 바로 사용하세요!

하네싱부터 커넥터 조립, 체인에 케이블 포설까지 완벽하게 조립되어 바로 사용이 가능한 일체형 에너지 전달 솔루션. 부품 하나하나 따로 주문할 필요없이 igus[®] 에서 원스텝으로 공정비와 처리 절차를 줄일 수 있습니다.

레디체인 이송랙
바로 설치 가능한 타입으로 보관과 이동이 편리



- 각 부품들의 개별 주문/보관 필요 없음
 - 설계 및 공정 비용 감소
 - 케이블 조립 필요 없음
 - 편리한 사후 제품 서비스
(레디체인의 모든 구성품 품질 보증)
- ▶ www.igus.kr/readychain
▶ www.igus.kr/kr/RC_movie (동영상)

레디케이블(readycable[®])

24가지의 제조사 선택이 가능한 구동 시스템으로 4,000종의 하네싱 케이블을 제공합니다. 100% 테스트를 거친 제품만 출고됩니다.



dry테크 ... 원하는 형상으로 맞춤 제작 가능

맞춤형 제작

원하는 형상 또는 딱 맞는 규격을 찾지 못하셨나요? igus[®] 맞춤 제작 서비스를 이용하세요.

- 영업일 기준 3-15일 안에 제작 완료
- 베어링 및 하우징을 모두 igus[®] 한 업체에서 수급: 주문 및 구매가 편리
- 프로토타입 또는 소량 제작에 적합



자유로운 디자인이 가능한 iglidur[®] 스톡 바/플레이트

speedicut은 iglidur[®] 스톡 바 재료를 사용하며, 부품을 고객의 디자인에 맞춰 매우 빠르게 가공 제작 가능합니다. speedicut은 간편하고 빠른 견적을 위해 3D 모델을 사용하여, 부품들이 수일 내에 배송될 수 있도록 합니다. 재질, 치수 및 디자인을 선택하십시오. iglidur[®] 스톡 바 또는 플레이트 재질 중 어느 것이든 가능합니다. 프로토타입 제작에 이상적이며, 샘플 테스트 및 소량 주문도 가능합니다.

- 낮은 마찰계수
- 무급유 및 무보수
- 다양한 재질
- 비용 절감 및 사용 수명 예측 가능

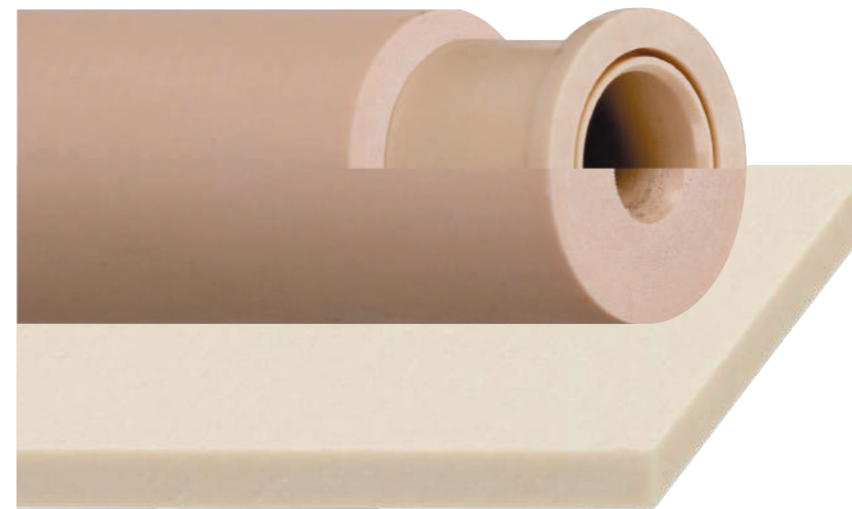

다양한 재질의 iglidur[®] 스톡 바



적용 사례

정밀하고 까다로운 클린룸부터, 거대한 항만 산업까지
igus®의 제품은 각종 산업에 광범위하게 적용됩니다.

e체인 시스템 ... 에너지 전달 솔루션

e-chain® 과 chainflex® 케이블은 현대식 기계의 땃줄 같은 것입니다. 에너지, 데이터 및 신호를 공급하며 이를 위해 연속적으로 이동합니다. igus®는 e체인과 케이블을 동시에 공급하기 때문에 따로 구매할 필요가 없습니다.



쉽 언로더 크레인에 적용된 장거리(441m) e체인 5050시리즈와 chainflex® CF CRANE



크레인에 적용된 지그재그 버전의 E4 시리즈.

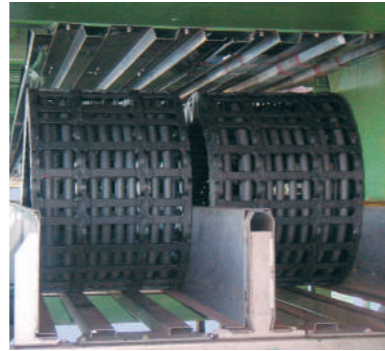

석탄 하역용 쉽 로더(ship loader)에 사용된 확장 링크를 포함한 E4 시리즈.

크레인 및 연안

igus®는 10년 이상 1,000건 이상의 크레인설치 경험을 가지고 있습니다. 세계에서 가장 큰 체인 E4.350부터 가장 작은 체인 E2 micro 까지 다양한 환경에 적용이 가능한 제품을 보유하고 있습니다. 이전의 여러가지 기술적 한계를 뛰어넘기 위해 개발된 롤러 e체인은 최근 몇 년간 더욱 증가한 적용 환경 요구사항들을 완벽하게 충족시키고 있습니다. 최대 50kg/m의 하중으로 수백 미터가 넘는 이동거리를 주행하는 혁신적인 사양으로 고속 크레인에 새로운 솔루션을 제시합니다.



공작기계 사용시 발생하는 칩이 쌓이지 않는 타원형 디자인의 e체인 RX-tube



빠른 움직임과 많은 사이클 횟수를 위해 다양한 E4 e체인을 사용한 갠트리형 공작 기계



특수 소재 igumid HT를 포함. 완전 밀폐형 E4 e튜브를 설치한 전용 밀링기. 850°C 고온의 칩 환경에도 적용가능

공작기계

공작기기는 불가피하게 가혹한 환경에 노출되는 경우가 많은데 이중에서도 고온 칩은 케이블과 호스의 수명에 악영향을 미칠 수 있는 요소이며, 최악의 경우, 가동 중에 기기 오작동이 발생하게 되면 심각한 다운 타임을 초래할 수 있고 가장 중요한 생산 품질 저하로 이어질 수 있습니다. igus® 튜브형태의 e체인은 고온의 칩과 칩수에 대한 해결책을 제시합니다. 또한 e체인 내에서 구동하는 chainflex® 케이블은 오일이나 냉각수 등 다양한 외부 요소에 대한 내성과 승인 기준을 보유하고 있습니다.

설치 후 관리가 필요 없습니다 - 적합한 솔루션을 제시해드리며, 신속한 배송을 보장합니다. 당사 홈페이지 (www.igus.kr)에 가시면 다양한 적용사례를 볼 수 있습니다.

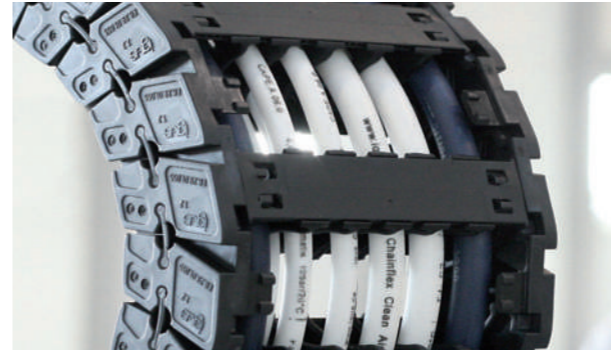

클린룸에 적용된 e체인 과 chainflex® 케이블



IPA ISO Class 1을 보유한 e체인 E3시리즈



클린룸 인증을 받은 chainflex® 케이블과 클린룸에 특화된 공압호스 chainflex® Clean Air

클린룸

엄격한 환경조건이 요구되는 클린룸에서는 다양한 대책이 필요합니다. igus®에서는 클린룸에 적용에 필요한 최적의 제품을 갖추고 있습니다. 에너지체인 뿐만 아니라, 내부에 포설하는 케이블과 호스 또한 높은 등급의 클린룸 승인을 갖추고 있습니다. igus®에서 생산되는 클린룸용 e체인 및 chainflex® 케이블은 Fraunhofer IPA 기관의 DIN EN ISO 14644-1에 따라 테스트를 완료한 제품입니다. 전체의 82%가 1등급 또는 2등급을 획득했습니다.



생산라인에서 다차원적인 이동이 가능한 easy triflex® e체인



로봇 암에 적용된 RS시스템과 CF ROBOT케이블



천정 부착형 X-ray 로봇에 적용된 twisterchain® 과 chainflex® 케이블

회전 및 3D 운동

회전 및 3D 운동을 하는 에너지 전달 솔루션은 공장 자동화를 위한 로봇이나, 의료기기에 다양하게 적용됩니다. triflex® R 체인은 로봇용을 위해 특수하게 설계된 제품으로 세로축에서 최대 ±360°/m 까지 비틀림이 가능하며 단일 다이캐스팅 부품으로 장력 방향에 따른 별도의 지지부품이 필요하지 않습니다. triflex® RS시스템을 통해 제한되고 협소한 공간에서도 사용이 가능합니다. 나선 및 회전 운동을 지원하는 twisterchain®은 최대 540°의 운동각도, 최대 회전속도 4 m/s를 제공합니다. 협소한 공간을 위해, 최대 7000°까지 회전하는 twistband 또한 제공하고 있습니다.

dry테크 ... 자기윤활 모션 솔루션

igus® 플라스틱 재질은 그 내구력, 마찰특성, 수명을 실제로 검사하여 특허 받은 핵심 기술입니다. 이러한 검증 받은 재질로 제작된 12,400개가 넘는 폴리머 베어링 제품을 보유하고 있으며, 신속한 배송을 보장합니다.



igidur® 플레인 베어링

무균 충전의 까다로운 조건을 충족하기 위해서 igus® 베어링과 iglidur® 재질의 직선 슬라이딩 필름이 사용되었습니다. 다양한 종류의 스테인리스강에도 낮은 마찰수치와 낮은 마모 수치로 대응하며, 아주 약간의 흡습률을 가지며, PES 세척제에 대한 매우 우수한 내성이 있습니다. 또한 무금유 제품이기 때문에 오염이 발생하지 않습니다.



igubal® 구면형 베어링

실제 적용 사례: TRIPENDO GmbH, 자전거 제조사
리클라이닝 휠의 곡선 경사는 저널 링크의 로드 엔드에 의하여 실현됩니다. 로드 엔드의 가벼운 중량은 높은 최고 속도와 급가속이 가능하게 도와줍니다. 베어링 포인트에 어떠한 정밀 실링 장치도 필요하지 않습니다.

설치 후 관리가 필요 없습니다 - 적합한 솔루션을 제시해드리며, 신속한 배송을 보장합니다. 당사 홈페이지 (www.igus.kr)에 가시면 다양한 적용사례를 볼 수 있습니다.

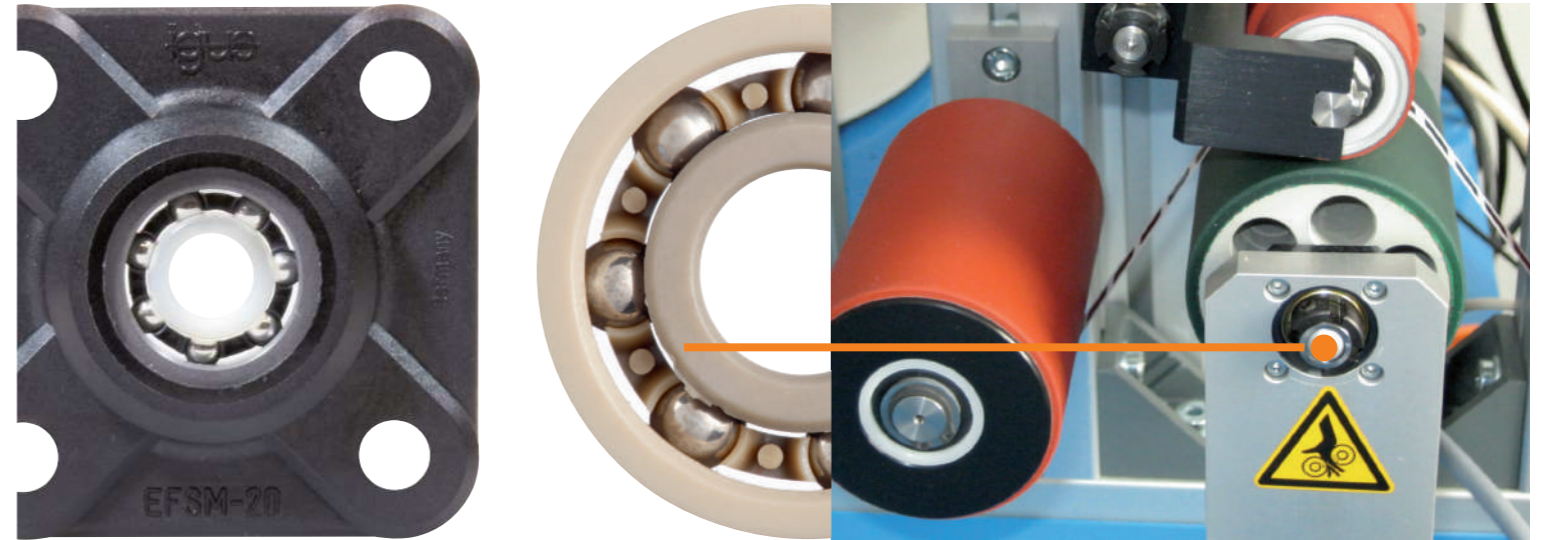

xiros® 폴리머 볼 베어링

실제 적용 사례: Tesa Scribos GmbH
이 업체의 생산 라인에서 이미 다양한 기계에 사용되어 익숙한 피복 굴절 롤러를 볼 수 있는데, 이 롤러를 xiros® 볼 베어링이 가이드 합니다. xiros® 볼 베어링은 이전에 사용된 베어링보다 50% 저렴함에도 불구하고 훨씬 더 빠른 속도로 작동합니다. 게다가 중량이 가볍고, 낮은 마찰계수, 무금유라는 특징은 이 어플리케이션에 안성맞춤입니다.

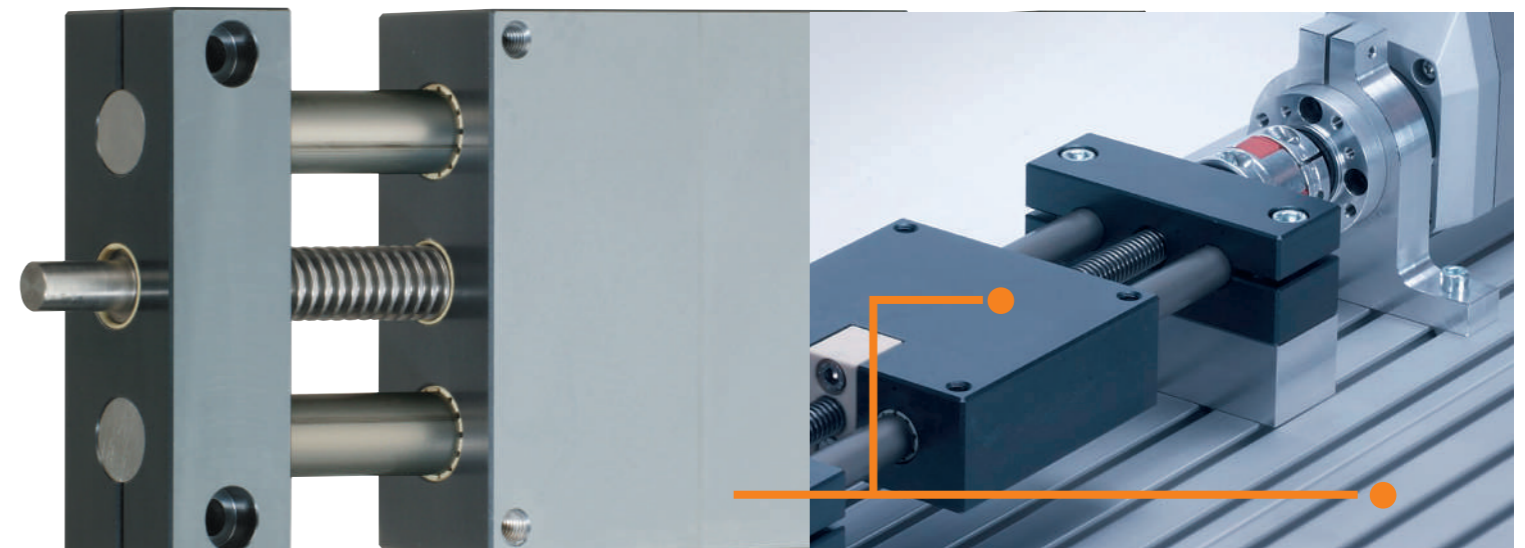

drylin® 면마찰 베어링 및 직동 시스템

실제 적용 사례: FESTO AG & Co. KG 전기 서보 드라이브
인쇄, 제지, 포장, 컨베이어 및 목재 가공 시스템의 다양한 포맷을 위해 FESTO사는 SHT drylin® 리드스크류 직동 테이블을 전기 서보 드라이브와 함께 사용합니다.

모든 산업 분야에 적용 가능 ...

... 60가지 이상의 산업 솔루션



공작 기계

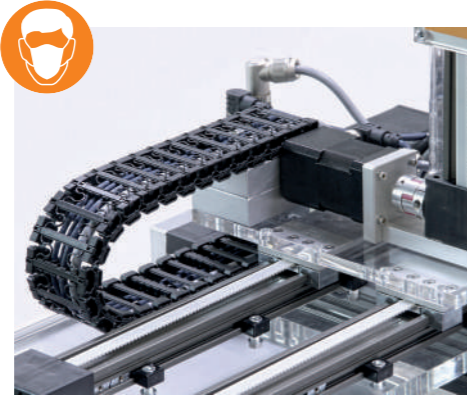

클린룸



로봇 산업

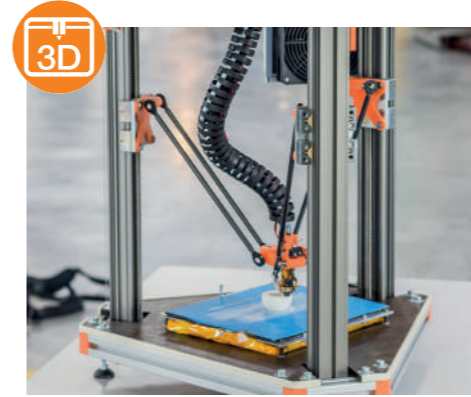

3D 프린트 산업

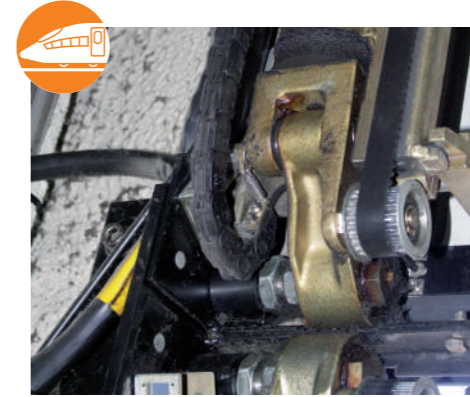

철도 산업



로봇 산업



오토모티브

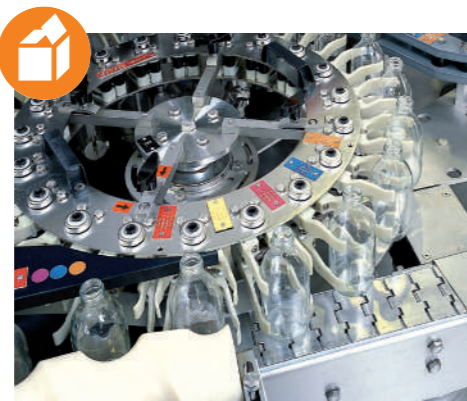

포장 산업

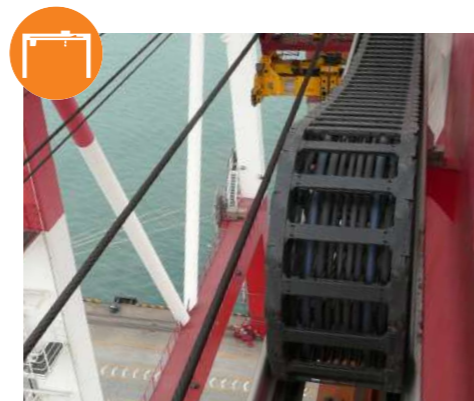

크레인 산업



카메라 장비



풍력 발전

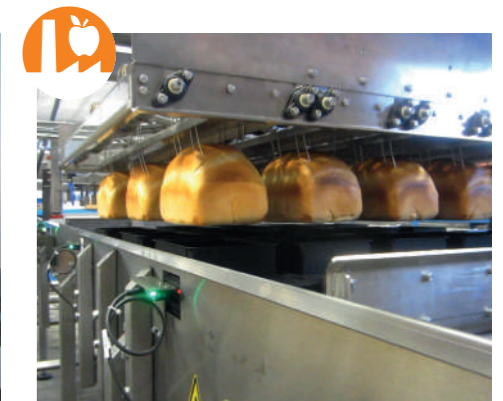

식품 산업



대형 화물



물류 처리 시스템



선박 및 해양 산업

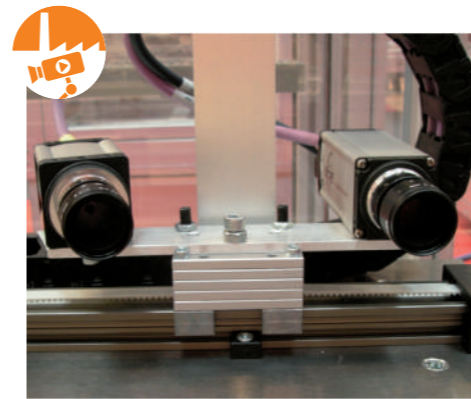

영상 처리



수처리 시설



특장차



농기계



의료 기기 및 실험 장비



가구 산업



피트니스 및 재활 장비



건축 자재 제조



철강 산업

Verpackung... E-Ketten.

Ist

이구스 서비스

24시간 주문이 가능한 온라인 샵, 신속한 배송, 전문가 설치 서비스와 제품 서비스 수명 계산기 등 다양한 온라인 툴 제공. 고객만족을 위한 igus®의 노력입니다.

끊임없는 연구&개발 ...

더 적은 비용으로 향상된 품질을 제공하기 위해 최선을 다합니다. 2,750m² (830평) 규모의 업계 최대 실험실에서 연간 15,000종의 제품 테스트 및 20억 사이클 이상의 스트로크를 수행합니다.

motion plastics®

50년을 이어온 igus® 의 비전은 기계를 움직이는 혁신의 모션 플라스틱을 만드는 것입니다. 이구스의 핵심 기술력 또한 마찰/마모 최적화 과정을 거친 폴리머 재질의 고성능 플라스틱에서 기인합니다. 이러한 재질 기술력은 igus®가 현재의 에너지 공급 시스템(e체인)과 베어링(dry테크)의 업계 선두가 되게 해준 원동력입니다.



이구스 본사 실험실

더 많은 영상을 보시려면

igus.kr/test

철저한 기준의 이구스 실험실

공정비 절감과 동시에 최대의 공정 신뢰도를 보장합니다. 이를 위해서는 끊임없는 제품 테스트와 깊이 있는 자료 연구가 수반되어야 합니다. 업계 최대 규모의 실험실을 보유하고 있는 이구스는 107개의 테스트 장비를 설치하여 매년 20억 사이클 이상의 테스트를 시행하고 있습니다. 이구스 제품을 더욱 믿고 사용할 수 있는 것은 모든 제품이 이러한 테스트들을 성공적으로 통과해야만 정식 제품으로 출시될 수 있기 때문입니다.

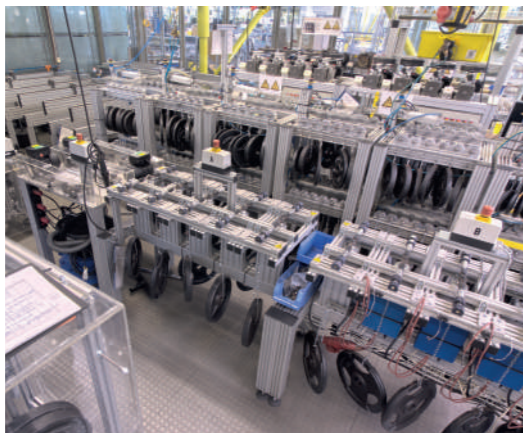

dry테크 테스트 장비

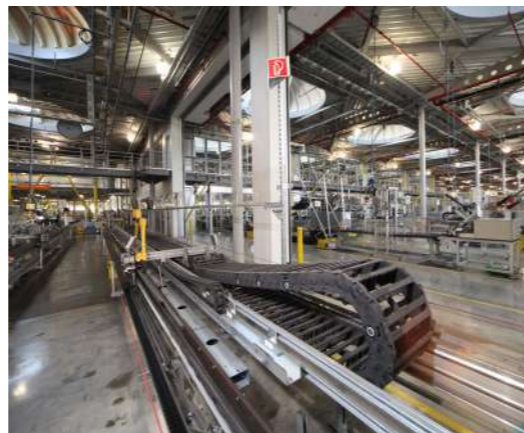

e체인, chainflex®케이블 테스트 장비

매년 15,000 종 ... 제품 테스트

igus® 품질 보증

이구스의 품질 정책은 정확한 고객의 요구를 파악하고, 늘 경쟁력 있고 믿을 수 있는 공급자가 되기 위한 최선을 다하는 것입니다. 이구스는 언제나 책임감을 가지고 가장 좋은 품질을 제공할 것이며 나아가 혁신적인 제품 개발 노력도 지속할 것을 약속드립니다.

igus® 가 보유한 인증



엔지니어링 플라스틱에 관련한 방대한 데이터베이스 구축

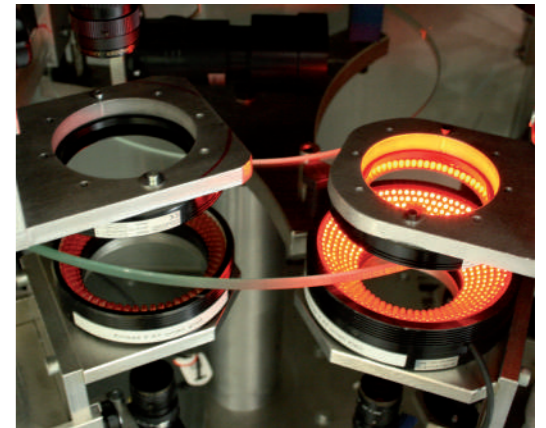

1초에 최대 10개 부품을 검사하는 100% 자동화된 광학 검사 장비

환경을 위한 선택, iglidur®

자기 윤활 방식의 iglidur® 플라스틱 베어링은 급유가 필요 없기 때문에 오염 물질의 점착으로 인한 환경 오염을 방지할 수 있습니다. 또한, 경량의 특성으로 연료 소비율을 감소시켜 환경학적으로도 큰 가치를 지닙니다.



광범위한 테스트 데이터 베이스

연간 15,000회 이상의 제품 테스트로 업계 최대의 데이터 베이스를 구축합니다. 따라서 어떠한 개별 사양도 최적합 재질 선정이 가능해집니다.



배송 서비스 ... 오늘 주문하시면, 내일 바로 배송됩니다.

igus® 배송 서비스

한국이구스 국내 재고분에 대하여 발주 후 24시간 내 발송, 이구스 독일 본사 재고분에 대하여 발주 후 10일 내 발송합니다. 최소 주문 수량 및 추가 부담금이 없습니다. 특별한 경우 즉납 또는 퀵 발송 처리도 가능합니다.



최소 주문 수량, 최소 주문 금액

최소 주문 수량, 최소 주문 금액 제한은 없습니다.
24-48시간 이내 발송 가능한 주문 수량은 아래와 같습니다.

- e-chain® : 각 품목당 10미터 이하
- chainflex® 케이블 : 각 품목당 100미터 이하
- iglidur® : 각 품목당 100개 미만
(내경 30mm 이상 사이즈는 별도 문의)
- igubal® : 각 품목당 30개 미만
- drylin® : 각 품목당 5셋트 미만

*추가 가공, 상기 수량 이상, 가격 협의 필요 시 별도 문의 바랍니다.

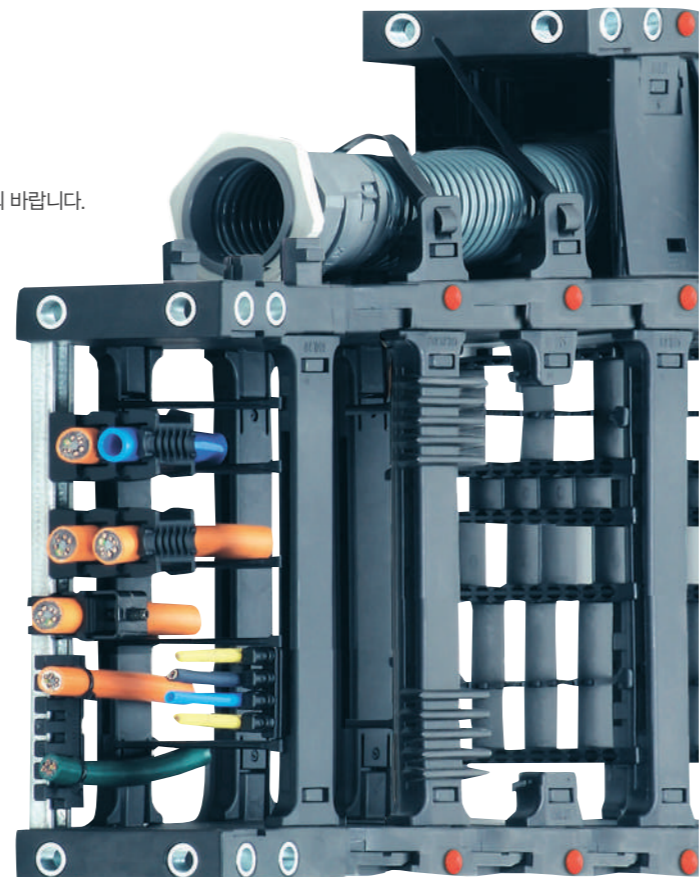

새로운 igus® 온라인 쇼핑몰 ... www.igusmall.kr

언제 어디서나 간편 주문 가능한 온라인 쇼핑몰

igusmall은 언제 어디서나 쉽고 빠르게 온라인을 통한 주문이 가능하도록 사용자 편의에 맞춰 제작된 한국이구스의 온라인 쇼핑몰입니다. 지금 당장 igusmall 회원분들에게 제공되는 다양한 서비스와 혜택을 만나보세요.



원클릭 제품 구매

체인 케이블부터 베어링, 직동 부품까지 다양한 제품을 한 번에 구매



다양한 거래 방식

최소 주문 수량 없이 계좌이체, 카드 결제 및 네이버페이 가능



O2O 애프터케어

지역 영업 담당자를 통해 제품 사용 관련하여 애프터 케어 진행
*O2O(Online to Offline)



금액별 무료 배송

3만원 이상 구매 시
배송비 무료



빠른 기술 대응

실시간 카카오톡 채팅과 게시판을 통한 기술 대응 및 상담



오늘 주문, 오늘 발송

실시간 주문 확인으로 당일 출고 진행
*16시 이전 주문 건

지금 바로 회원 가입하시면 아래 혜택들을 받아보실 수 있습니다.

- igusmall Membership 혜택
- 특별! 이구스몰 회원 한정 이벤트
- 신규 회원 3천원 적립금 및 생일 쿠폰 지급

igusmall 첫 구매 이벤트

구매 금액 상관없이 첫 구매 시 스타벅스
아메리카노를 100% 증정해 드립니다.



igusmall
회원가입

- 모바일 기프트콘의 경우, 가입된 핸드폰 번호로 발송됩니다.
- 기프트콘은 매달 15일 전에 일괄 발송됩니다.
- 해당 이벤트는 한정 수량으로 제공되며, 당사 내부 사정에 따라 기간 및 내용이 변경될 수 있습니다.



igus® 설치 전문가 서비스 ...



igus® 설치 및 슈퍼바이저 전문 서비스팀



임지훈 차장
전화 (032)821-2911
이메일 jlim@igus.net

이구스의 e체인 시스템 전문가들이 고객님의 사양에 맞는 최적의 igus® e체인 설치를 도와드립니다. 전세계 각종산업시설에서의 무수한 경험을 바탕으로 더 안정적이고 효율적인 에너지 공급을 보장합니다. igus® 설치 서비스로 고객님의 시간, 비용, 인력을 효과적으로 절감해보세요!

e체인, 케이블, 커넥터, 부품 공급부터 시공까지... 모두 다 제공해드리는 igus® 종합 에너지 전달 솔루션

- 이구스 테스트 설비에서 수백만회를 구동하여 철저히 사전 검증한 igus® 에너지체인과 chainflex® 케이블
- 최적의 비용으로 최적의 설치 솔루션 제공
- 추가 유지 비용 없이 한번에 다양한 어플리케이션 설치 가능
- 축적된 노하우를 바탕으로 짧은 시간 안에 설치 작업을 지원
- 설치 완료 후 추후 발생하는 문제에 대하여 신속한 AS 대응
- 설계부터 현장 및 사전 조립까지 고객 맞춤으로 공급 가능한 에너지 체인 시스템

정확한 설치로 기기 휴지 시간과 추가 비용을 절약하세요.
이구스의 숙련된 현장 설치 전문가가 e체인 설치를 도와드립니다.

- 제품 구매부터 설치까지- 모두 이구스에서 받아보세요. 번거로운 절차 및 추가 비용이 줄어듭니다.
- 이구스 보증 시스템

▶ www.igus.kr/assemblyservice

igus® 다양한 온라인 툴 ... www.igus.kr/onlinetools



온라인 툴 서비스

제품 검색, 사양 설정 및 설계, 수명 계산, CAD 도면 생성/다운로드 등 igus® 온라인 툴로 공정 비용과 시간을 절감하세요!

- **제품 검색기:** 온라인 제품 검색기를 통해 필요한 제품을 빠르게 검색
- **3D/2D CAD:** 3D/2D로 7가지 다른 각도의 보기 화면 선택 가능. 3D: BMP, DWG3D, DXF 3D, HSF, IGES, JPG, SAT, STEP, STL, TIF, VRML 2D: BMP, DWG, DXF, JPG, TIF
- **사용 수명 계산:** 온도, 습도, 기후 등의 적용 환경 사양 또는 사용 스트로크/주기 등의 기술 파라미터를 입력하면 제품의 정확한 사용 수명 계산 가능

 <p>QuickChain.100 e체인 구성 및 설계</p> <p>▶ www.igus.kr/ecsexpert</p>	 <p>QuickChain.13 13m 이하의 e체인 빠른 검색</p> <p>▶ www.igus.kr/quickchain13</p>	 <p>QuickLife e체인 수명 계산</p> <p>▶ www.igus.kr/ecs-lifetime</p>
 <p>QuickFind e체인 제품 검색 및 비교</p> <p>▶ www.igus.kr/ecs-finder</p>	 <p>QuickFill e체인 내부 충전 구성</p> <p>▶ www.igus.kr/filling-configurator</p>	 <p>QuickCAD circular 회전 모션 e체인 설계</p> <p>▶ www.igus.kr/rbr-configurator</p>
 <p>QuickCAD spiral 나선형 e체인 설계</p> <p>▶ www.igus.kr/twister-configurator</p>	 <p>QuickCable 케이블 제품 검색 및 비교</p> <p>▶ www.igus.kr/quickcable</p>	 <p>QuickLife 케이블 수명 계산</p> <p>▶ www.igus.kr/cf-lifetime</p>
 <p>QuickPin 2.0 커넥터-케이블 설정</p> <p>▶ www.igus.kr/quickpin</p>	 <p>QuickBearing iglidur® 베어링 제품 검색 및 비교</p> <p>▶ www.igus.kr/iglidur-product-finder</p>	 <p>QuickBearing.custom 스톡 바 제품 검색 및 비교</p> <p>▶ www.igus.kr/stockbar-productfinder</p>
 <p>QuickLin drylin® 직동 시스템 설계</p> <p>▶ www.igus.kr/drylin-expert</p>	 <p>QuickLin 직동 드라이브 검색 및 비교</p> <p>▶ www.igus.kr/sht-productfinder</p>	 <p>QuickRobolink 다축 조인트 설정기</p> <p>▶ www.igus.kr/roboLink-configurator</p>

igus® 글로벌 네트워크

igus® 지사	11 칠레	21 핀란드	30 이탈리아	41 미얀마
igus® 대리점	Vendortec Avda. Los Pajaritos 3195, Oficina 1410 Edificio Centro Maipú Maipú – Santiago Phone +56 22 710 58 25 +56 23 245 02 00 ventas@vendortec.cl	OEM Finland OY Fiskarsinkatu 3 20750 Turku PL 9, 20101 Turku Phone +358 20 7499499 Fax +358 20 7499456 info@oem.fi	igus® S.r.l. Via delle Rovedine, 4 23899 Robbiate (LC) Phone +39 039 5906.1 Fax +39 039 5906.222 igusitalia@igus.it	Sea Lion Co. Ltd. 181 Bo Myat Tun St Botataung Yangon 11161 Myanmar Phone +95 1 29 97 97 Fax +95 1 20 27 51 zaw.m.thant@sealionmyanmar.com
1 독일	12 중국	22 프랑스	31 일본	42 네덜란드
igus® GmbH Spicher Str. 1a 51147 Köln P.O. Box 90 61 23 51127 Köln Phone 02203 9649-0 Fax 02203 9649-222 info@igus.de	igus® Shanghai Co., Ltd. No.50, North Huancheng Road Fengxian district Shanghai 201401 P. R. China Phone +86 21 8036 6999 Fax +86 21 8036 6116 cnmaster@igus.net	igus® SARL 49, avenue des Pépinières Parc Médicis 94260 Fresnes Phone +33 1 49840404 Fax +33 1 49840394 info@igus.fr	igus® k.k. Arcacentral 15F, 1-2-1 Kinshi, Sumida-ku Tokyo JAPAN Zip 130-0013 Phone +81 358 192030 Fax +81 358 192055 info@igus.co.jp	igus® B.V. Sterrenbergweg 9 3769 BS Soesterberg Phone +31 346 353932 Fax +31 346 353849 info@igus.nl
2 아르헨티나	13 콜롬비아	23 그리스	32 케냐	42 네덜란드 - dry-tech®
Borintech SRL Av. Elcano 4971 C1427CIH Buenos Aires Phone +5411 4556 1000 Fax +5411 4556 1000 igus@borintech.com	PRODUCTOS I SAS Carrera 28a, 15-18 Local 1, Paloquemao, Bogotá Phone +57 1 561 2959 ext. 113 igus@igus.com.co	J. & E. Papadopoulos S.A. 12 Polidefous str Piraeus, 185 40 Phone +30 210 4113133 Fax +30 210 4116781 sales@papadopoulos-sa.com	Mantrad Ltd. Sterling House, 1st. Floor Moi Avenue, Mombasa Phone + 254 722 706 830 Fax + 254 720 765 566 info@mantrad.co.ke	Elcee B.V. Kamerlingh Onnesweg 28 NL-3316 GL Dordrecht Phone +31 (0)78-654 47 77 Fax +31 (0)78-654 47 33 info@elcee.nl
3 호주	14 코스타리카	24 홍콩	33 라트비아	43 나이지리아
Treotham Automation Pty. Ltd. 14 Sydenham Road Brookvale NSW 2100 Phone +61 2 9907-1788 Fax +61 2 9907-1778 info@treotham.com.au	Enesa Equipos Neumaticos S.A. Del Colegio Marista 100 este, 200 sur, 25 este Urbanizacion Ciruelas Alajuela, Costa Rica Phone +506 2440-2393 Fax +506 2440-2393 equiposneumaticos@enesa.net	Sky Top Enterprises Ltd. Room 1806 ; Block C; Wah Tat Industrial Center; Wah Sing Street; Kwai Chung Hong Kong Phone +852 23318928 Fax +852 24269738 info@skytopy.com.cn	Techvitas SIA Daugavas iela 38-3 Mārupe, LV-2167 Phone +372 667 5600 Fax +372 667 5601 i_igusLettland_G@igus.de	Deepee Industrials Ltd. 11 Ishaga Road Surulere Lagos Phone +234 803 3899107 ovoachinike@deepeeindustrials.com
4 오스트리아	15 크로아티아	25 헝가리	34 레바논	44 뉴질랜드
igus® polymer Innovationen GmbH Photo-Play-Straße 1 4860 Lenzing Phone +43 7662 57763 Fax +43 7662 57751 igus-austria@igus.de	Hennlich, Industrijska d. o. o. Stupničkoobreška 17 Stupnički Obrež 10255 Gornji Stupnik Phone +385 1 3874334 Fax +385 1 3874336 hennlich@hennlich.hr	igus® Hungária Kft. Ipari Park u.10, 1044 Budapest Phone +36 1 3066486 Fax +36 1 4310374 info@igus.hu	Mecanix Shops SAL Horsh Tablet - Ste Rita blvd P.O.Box: 55384 Beirut Phone +961 1 486701 Fax +961 1 490929 sales@mecanixshops.com	Treotham Automation Pty Ltd. Level 4, 21 Putney Way Manukau, Auckland 2104 Phone +64 9 278 6577 Fax +64 9 278 6578 info@treotham.co.nz
5 벨라루스	16 체코	26 인도	35 라트비아	45 노르웨이
SOOO Hennlich Biryuzova street, 4/5, office 1012 220073 Minsk Republik Belarus Phone +375 17 258 88 28 Fax +375 17 373 39 26 info@hennlich.by	HENNLICH s.r.o. Českolipská 9 412 01 Litoměřice Phone e-chains® +420 416 711332 Phone Plain bearings +420 416 711339 Fax +420 416 711999 lin-tech@hennlich.cz	igus® (India) Pvt. Ltd. 36/1, Sy No. 17/3 Euro School Road, Dodda Nekkundi Industrial Area, - 2nd Stage Mahadevapura Post Bangalore 560048 Phone +91 80 68127800 Fax +91 80 68127802 info-in@igus.net	Hitech UAB Terminalo g. 3 54469 Biruliškiu k. (Kauno LEZ) Kauno raj. Phone +370 37 323271 Fax +370 37 203273 info@hitech.lt	ASI Automatik AS Sankt Hallvards vei 3, port 8 3414 Lierstranda Phone +47 9006 1100 info@asiflex.no
6 벨기에/ 룩셈부르크	17 덴마크	27 인도네시아	36 마케도니아, 알바니아, 코소보	46 페루
igus® B.V.B.A. Jagersdreef 4A 2900 Schoten Phone +32 3 330 13 60 Fax +32 3 313 79 91 info@igus.be	igus® ApS Lysholt Alle 8 DK-7100 Vejle Phone +45 86 603373 Fax +45 86 603273 info@igus.dk	PT igus® Indonesia Headquarter Indonesia Taman Tekno BSD Sektor XI, Blok L1 No. 15 Tangerang Selatan 15314 Phone +62 21 7588 1933 Fax +62 21 7588 1932 info@igus.co.id	Hennlich doo Beograd Radomira Markovića 1/3 11222 Beograd Phone +381 11 63 098 17 Fax +381 11 63 098 20 office@hennlich.rs	PROIGUS S.A.C. Calle Bolivar 388/of. 203 Miraflores Lima 18 – Perú Phone +51 1 2414370 Fax +51 1 2428608 profacoventas@profaco.com
7 보스니아 + 헤르체고비나	18 에콰도르	28 아일랜드	37 말레이시아	47 파키스탄
HENNLICH industrijska tehnika d.o.o. Tvornička 3 (Energoinvest-zgrada C&O) BiH-71210 Ilidža - Sarajevo Phone +387 33 451 439 Fax +387 33 451 439 info@hennlich.ba	EcuaInsetec Yugoeslavia N34-110 y Azuay Quito Phone +593 2 2253757 Fax +593 2 2461833 infoouio@ecuaInsetec.com.ec	igus® Ireland Caswell Rd Northampton NN4 7PW Phone +44-1604 677240 Fax +44-1604 677242 sales@igus.ie	igus® Malaysia Sdn Bhd Suite 1601-1, Level 16, Tower 2, Wisma AmFirst, Jalan SS 7/15 (Jalan Stadium), 47301 Kelana Jaya, Selangor Phone +603 7803 0618 Fax +603 7886 1328 info@igus.my	GEMS International Trading 501, Windsong Place, Block 7&8, K.C.H.S, Off Shaheed-e-Millat Rd. Karachi - 75350 Phone +92 21 34531505 marketing@gemsinter.com
8 브라질	19 이집트	29 이스라엘	38 모로코	48 필리핀
igus® do Brasil Ltda. Rua Antônio Christi, nº 611 Parque Industrial III – FAZGRAN Jundiaí – CEP 13213-183 – SP Phone +55 11 3531-4487 Fax +55 11 3531-4488 vendas@igus.com.br	IEE International Company for Electrical Engineering 2nd floor, 25 Orabi St Down Town, Cairo Phone +202 25767370 Fax +202 25767375 sales@iee-egypt.com	Conlog LTD P.O. Box 3265 17 Hamelalssim Str. Industrial Zone Kiryat Arie Petach-Tikva 49130 Phone +972 3 9269595 Fax +972 3 9233367 conlog@conlog.co.il	AFIT 5, Rue Amir Abdelkader 20300 Casablanca Phone +212 522 633769 Fax +212 522 618351 souria.vu@premium.net.ma	Silicon Exponents Corp. Unit 1-B, 8414 LMN Bldg. Dr. A. Santos Avenue Brgy.BF Homes Sucat Parañaque City 1700 Philippines Phone +63 2 8250 126/135 Fax +63 2 8250 141 ryemrigor@sieplus.ph
9 불가리아	20 에스토니아	39 멕시코	49 홀란드	54 싱가포르 - ASEAN HQ
Hennlich OOD, BG 4003 Plovdiv, Bulgaria 147A, Brezovsko shose Str., Rota center, fl. 3 Phone +359 32 511 326 Fax +359 32 621 929 office@hennlich.bg	igus® OÜ Vana-Tartu mnt 79a 75312 Peetri Phone +372 667 5600 Fax +372 667 5601 info@igus.ee	igus® México S. de R.L. de C.V. Boulevard Aeropuerto Miguel Aleján 160 Int. 135 Col. Corredor Industrial Toluca Lerma Lerma, Estado de México C.P. 52004 Phone +52 728284 3185 Fax +52 728284 3187 fmarquez@igus.com	igus® Sp. z o.o. ul. Działkowa 121C 02-234 Warszawa Phone +48 22 8635770 Fax +48-22 8636169 info@igus.pl	igus® Singapore Pte Ltd 84 Genting Lane #06-03 Axxel Innovation Centre Singapore 349584 Phone +65 6487 1411 info@igus.com.sg
10 캐나다		40 중동 (except of UAE)	50 포르투갈	55 슬로바키아
igus® Office Canada Suite 100-180 Bass Pro Mills Dr Vaughan, ON L4K 5W4 Phone +1 905 7608448 Fax +1 905 7608688 webmaster@igus.com		JISigus Middle East FZE FF07, Jebel Ali Free Zone PO Box- 17483 Dubai, United Arab Emirates Phone +971 4222 1185 Fax +971 4222 1186 info@jisigus.com	igus® Lda. R. Eng. Ezequiel Campos, 239 4100-231 Porto Phone +351 22 6109000 Fax +351 22 8328321 info@igus.pt	Hennlich s.r.o. Na Bystricku 16 SK-036 01 Martin Phone +421 43 421 2352 lntech@hennlich.sk

51 루마니아	57 남아프리카 공화국	61 스위스	66 아랍에미리트	71 베네수엘라
Hennlich SRL Str. Timotel Cipariu, Nr. 5-7 310213 Arad Phone +40 257 211119 Fax +40 257 211021 igus@hennlich.ro	igus® Pty. Ltd. Unit 29 Midline Business Park Cnr Le Roux & Richards Drive Midrand 1682 Phone +27 11312-1848 Fax +27 11312-1594 sales.sa@igus.de	igus® Schweiz GmbH Winkelstr. 5 4622 Egerkingen Phone +41 62 388 97 97 Fax +41 62 388 97 99 info@igus.ch	Unigroup FZE Plot of Land M6-01 Sharjah Airport Free Zone P.O. Box 120300 Sharjah - U.A.E. Phone +971 6 5578386 Fax +971 6 5578387 automation@unigroup.ae	Neumatica Rotonda C.A. Prolong Av. Michelena C.C. Atlas Locales B-10 y B-11 Valencia, Edo. Carabobo Phone +58 241 832.64.64 +58 241 832.32.50 +58 241 838.88.19 +58 241 832.62.83 ventas@neumaticar.com
52 러시아	58 대한민국	62 대만	67 영국	72 베트남
OOO Hennlich Room 14 Naberezhnaya reki Lazuri, 15A 170028 Tver Russian Federation Phone +7 4822 787 180 Fax +7 4822 787 180, add. 380 hennlich@hennlich.ru	한국이구스(주) 22011 인천광역시 연수구 벤처로 12번길 42 전화 (032)821-2911 팩스 (032)821-2913 kr-info@igus.net	igus® Taiwan Company Ltd. 5F, No. 35, 24th Road Taichung Industrial Park Taichung 40850 Phone +886 4 2358-1000 Fax +886 4 2358-1100 info@igus.com.tw	igus® Caswell Rd Northampton NN4 7PW Phone +44 1604 677240 sales@igus.co.uk	igus® Vietnam Company Ltd Unit 4, 7th Floor, Standard Factory B, Tan Thuan Export Processing Zone Tan Thuan Street District 7, HCM City, Vietnam Phone +84 28 3636 4189 info@igus.vn
53 세르비아 + 몬테네그로	59 스페인	63 태국	68 우크라이나	73 사이프러스
Hennlich doo Beograd Radomira Markovića 1/3 11222 Beograd / Srbija Phone +381 11 63 098 17 Fax +381 11 63 098 20 office@hennlich.rs	igus® S.L.U. Ctra. Liobatoná, 6 Polígono Noi del Sucre 08840 Viladecans – BCN Phone +34 93 647 39 50 Fax +34 93 647 39 51 igus.es@igus.es	igus® Thailand Co., Ltd 1340 Soi Bangkok-Nonthaburi 30, Bangkok-Nonthaburi Rd., Bangsue, Bangsue Bangkok 10800 Phone +66 (0)2 587 4899 Fax +66 (0)2 587 4898 info@igus.co.th	Hennlich Ukraine LLC (HQ) Kramatorska Street 15 84100 Sloviansk City, Donetsky Region Phone +38 06262 33540 hennlich@hennlich.com.ua	G.C.V. Spare Parts & Services Ltd (HQ) Industrial Area Anatoliko 8068 Pafos Phone +357 26 812444 Fax +357 26 812447 igus@gcv-parts.com
54 싱가포르 - ASEAN HQ	60 스웨덴	64 튀니지	68 우크라이나	
igus® Singapore Pte Ltd 84 Genting Lane #06-03 Axxel Innovation Centre Singapore 349584 Phone +65 6487 1411 info@igus.com.sg	igus® AB Berga Allé 1 254 52 Helsingborg Phone +46 42 329270 Fax +46 42 211585 info@igusab.se	BOUDRANT 53, Avenue de Carthage 1000 Tunis – Tunisia Phone +216 71340244 Fax +216 71348910 info@boudrant.com.tn	Cominpro GmbH Romena Rollana 12, Office 100 61058 Kharkov Phone/Fax +38 057-7174914 Mobile +38 050-4012625 cominpro@gmail.com	
55 슬로바키아	60 스웨덴 - e-chain®	65 터키	69 우루과이	
Hennlich s.r.o. Na Bystricku 16 SK-036 01 Martin Phone +421 43 421 2352 lntech@hennlich.sk	OEM Automatic AB Box 1011 Dalagatan 4 573 28 Tranås Phone +46 75 2424100 Fax +46 75 2424159 info@oemautomatic.se	igus® Turkey Güzeller Org. San. Bölğ. Galvano Teknik San. Sift. Cumhuriyet Cad. 2/32 P.K. 41400 Gebze / Kocaeli Phone +90 262 502 14 08 Fax +90 262 502 14 19 info@igus.com.tr	Larrique Rulemanes SA Galicia 1204 Montevideo-Uruguay Phone +598 29021773 Fax +598-29084824 larrique@larrique.com.uy	
56 슬로베니아	60 스웨덴 - dry-tech®	65 터키	70 미국	
Hennlich d. o. o. Ulica Mirka Vadnova 13 SI-4000 Kranj Slovenija Phone +386 4 53206-10 info@hennlich.si	Colly Components AB Raseborgsgatan 9 P.O. Box 76 164 94 Kista Phone +46 8 7030100 Fax +46 8 7039841 info@me.colly.se	HIDREL Hidrolik Elemanlar Sanayi ve Ticaret A.S. Percemli Sk. No. 7 Tünel Mevkii 34420 Karaköy / Istanbul Phone +90 212 2494881 Fax +90 212 2920850 info@hidrel.com.tr	igus® inc. 257 Ferris Avenue P.O. Box 14349 East Providence RI 02914 Phone +1 401 4382200 Fax +1 401 4387270 webmaster@igus.com	



/24hrs

평일 오전 9시- 오후 6시까지 주문 가능합니다.
최소 주문 수량 및 추가 비용 없음, 신속한 발송을 약속합니다.
www.igus.kr 전화 (032)821-2911 팩스(032)821-2916

/downloads

다양한 제품별/산업별 카탈로그 및 브로셔를 만나보실 수 있습니다.
각종 카탈로그가 필요하실 경우 문의 바랍니다.

www.igus.kr/downloads



dry테크 카탈로그

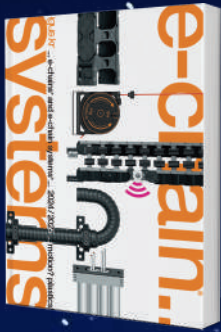

e체인 카탈로그



chainflex® 케이블 카탈로그

/9001:2015 /16949:2016

igus® 는 에너지 공급 시스템, 케이블 및 하네싱 뿐만 아니라 플라스틱 베어링까지 ISO 9001:2015 및 IATF 16949:2016 인증을 받았습니다.

igus.kr

긴 수명을 위한 플라스틱

한국이구스(주) 22011 인천광역시 연수구 벤처로 12번길 42
전화 (032)821-2911 팩스 (032)821-2913 이메일 kr-info@igus.net 홈페이지 www.igus.kr
페이스북 www.facebook.com/iguskr 블로그 blog.naver.com/iguskr